

User Guide | Guide de l'utilisateur | Guía del Usuario



7" TFT monitor portable DVD player
Lecteur de DVD portatif avec écran TFT de 7 po
Reproductor de DVD portátil con pantalla TFT de 7"

IS-PD7BL

Welcome

Congratulations on your purchase of a high-quality Insignia product. Your IS-PD7BL represents the state of the art in portable DVD player design and is designed for reliable and trouble-free performance.

Contents

Welcome	1
Features	1
Safety precautions	3
Getting to know your DVD player	7
Basic setup	13
Basic operation	17
Advanced setup	19
Advanced operation	30
Maintenance	45
Troubleshooting	46
Specifications	47
Warranty	48
Français	50
Español	102

Features



Large content display — 7" TFT wide-screen LCD display for a cinematic video experience.

High resolution panel — Adopts MPEG-2 encoding format and brings the horizontal resolution to over 500 lines.

Compatibility — Playback compatible with DVD+R/RW, DVD-R/RW, CD, CD-R/RW, MP3, and Picture CDs.

High-quality sound — Use either the built-in stereo speakers for virtual surround sound or optional external speakers for digitally enhanced audio.

Unique functions:

- Anti-shock protection lets you enjoy DVD playbacks anywhere.
- Parental lock makes it easy to control the content of the discs.
- Seven preset equalizers help to enhance playback of your favorite music.

Highly adaptable — Watch home movies from a camcorder with available AV mini-jack input that lets you use the player as a monitor.

Highly portable — Enjoy up to 3 hours of continuous playback with included Li-ion battery.

Convenient multi-function remote — Useful functions such as fast forward, fast reverse, slow play, frame-by-frame play, repeat, and program play at the touch of the fingertip.

Zoom function — Enlarge pictures 2x, 3x, or 4x, or shrink to 1/2, 1/3, or 1/4 of the original size.

Safety precautions

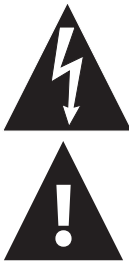
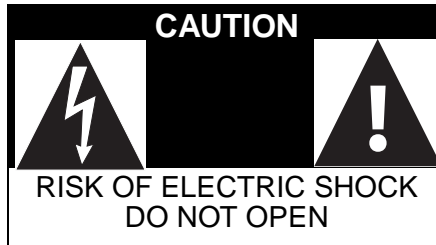

The lightning flash with arrowhead symbol within a triangle is intended to alert you to the presence of uninsulated dangerous voltage within the player's enclosure that may be of sufficient magnitude to constitute risk of electric shock to persons.

The exclamation point within a triangle is intended to alert you to the presence of important operating and maintenance (servicing) instructions in the literature accompanying the player.

Warning



To reduce the risk of fire or electric shock, do not expose this player to rain or moisture. Dangerous high voltage is present inside the enclosure. Do not open the case.

Warning



To prevent electric shock, match the wide blade on the plug to the wide slot and fully insert the plug.

Warning



The player employs a laser system. To ensure the proper use of the player, read this manual carefully and keep it for future reference. If the player requires servicing, contact the seller or our service center. For more information, see "Maintenance" on page 45.

To prevent direct exposure to the laser radiation, do not open the case. Invisible laser radiation is present when the case is opened or the interlocks are defeated. Do not stare into the laser beams.

Use of any controls, adjustments, or procedures other than those specified herein may result in hazardous radiation exposure.

Caution



Any change or modification to the player not expressly approved by the manufacturer or its authorized parties could void your authority to operate the player.

Specific instructions

- **Read instructions**—Read all the safety and operating before operating the player.
- **Retain instructions**—Retain the safety and operating instructions for future reference.
- **Warnings**—Adhere to all warnings on the player and in the operating instructions.
- **Follow instructions**—Follow all operating and use instructions.
- **Cleaning**—Unplug this player from the power outlet before cleaning. Do not use liquid cleaners or aerosol cleaners. Use a damp cloth for cleaning.
- **Handling**—Take care not to drop the player or subject it to strong shocks, which may cause damage or malfunction.
- **Attachments**—Use of attachments not recommended by the player manufacturer may cause hazards.
- **Using headphones:**
 - To avoid hearing damage caused by a sudden increase in volume, keep the volume at the lowest level before playback, then adjust it to a comfortable level.
 - Keep the volume at a moderate level to protect your ears.
 - To avoid traffic accidents, never wear headphones when driving a car or riding a bicycle.
- **Placement**

Avoid placing the player in the following places:

 - Under direct sunlight or near a source of heat, such as a heater or header duct.
 - In a closed automobile, on a dashboard or a parcel shelf. Excess heat may deform the cabinet or cause malfunction.
 - Where it is very dusty or sandy.
 - In wet or humid places, such as a bathroom.
 - Near sources of strong magnetism, such as a television or a magnet.
 - Where there is a lot of movement or vibration, such as on a car dashboard or on an unstable shelf.
 - Where it is extremely hot or cold.
 - Where the player is exposed to rain or water.
- **Power sources**—This player operates on an AC adapter, car adapter, or rechargeable battery.
 - Make sure that the input voltage of the AC adapter is compatible with the local voltage. Otherwise, the AC adapter and the player may be damaged.

Warning

To avoid electric shock, **do not** touch the AC adapter with wet hands.

- When connecting with a car (cigarette lighter) adapter, be sure the input voltage of the adapter is identical with car voltage.
- Unplug the AC adapter from the outlet, or remove the rechargeable batteries, when the player will not be used for an extended period of time.
- Hold the plug while unplugging the AC adapter. Do not pull on the power cord.
- **Grounding or polarization**—This player may be equipped with a polarized alternating-current line plug (a plug having one blade wider than the other). This plug will only fit into the power outlet one way. This is a safety feature. If you are unable to insert the plug fully into the outlet, try reversing the plug. If the plug still fails to fit, contact your electrician to replace your obsolete outlet. Do not defeat this safety feature of the polarized plug.
- **Power cord protection**—Power supply cords should be routed so that they are not likely to be walked on or pinched by items placed on or against them. Pay particular attention to cords at plugs, receptacles, and the point where they exit from the player.
- **Lightning**—For added protection during a lightning storm, or when the player is left unattended and unused for long periods of time, unplug it from the power outlet. This will prevent damage to the player due to lightning and power-line surges.
- **Overloading**—Do not overload power outlets, extension cords, or integral convenience receptacles as this can result in a risk of fire or electric shock.
- **Object and liquid entry**—Never push objects of any kind into this player. That could cause a fire or electric shock. Never spill liquid of any kind on the player.
- **Servicing**—Do not try to service this player yourself. Service must be done by qualified service personnel only.
- **Damages requiring service**—Unplug this player from the power outlet and refer servicing to qualified service personnel under the following conditions:
 - When the power supply cord or plug is damaged.
 - If liquid has been spilled, or objects have fallen into the player.
 - If the player has been exposed to rain or water.

- If the player does not operate normally by following the operating instructions. Adjust only those controls that are covered by the operating instructions. The improper adjustment of other controls may result in damage and will often require extensive work by a qualified technician to restore the player to its normal operation.
- If the player has been dropped or damaged in any way.
- When the player exhibits a distinct change in performance which may indicate a need for service.
- **Replacement parts**—When replacement parts are required, be sure the service technician uses replacement parts that are specified by the manufacturer or that have the same characteristics as the original part. Unauthorized substitutions may result in fire, electric shock, or other hazards.
- **Safety check**—Upon completion of any service or repair to this player, ask the service technician to perform safety checks to determine that the player is in proper operating condition.

Note

When player is in use for a long period of time, the surface of the player will be hot. This will not affect its operation.

Getting to know your DVD player

Identification of controls and connections

THE DVD PLAYER

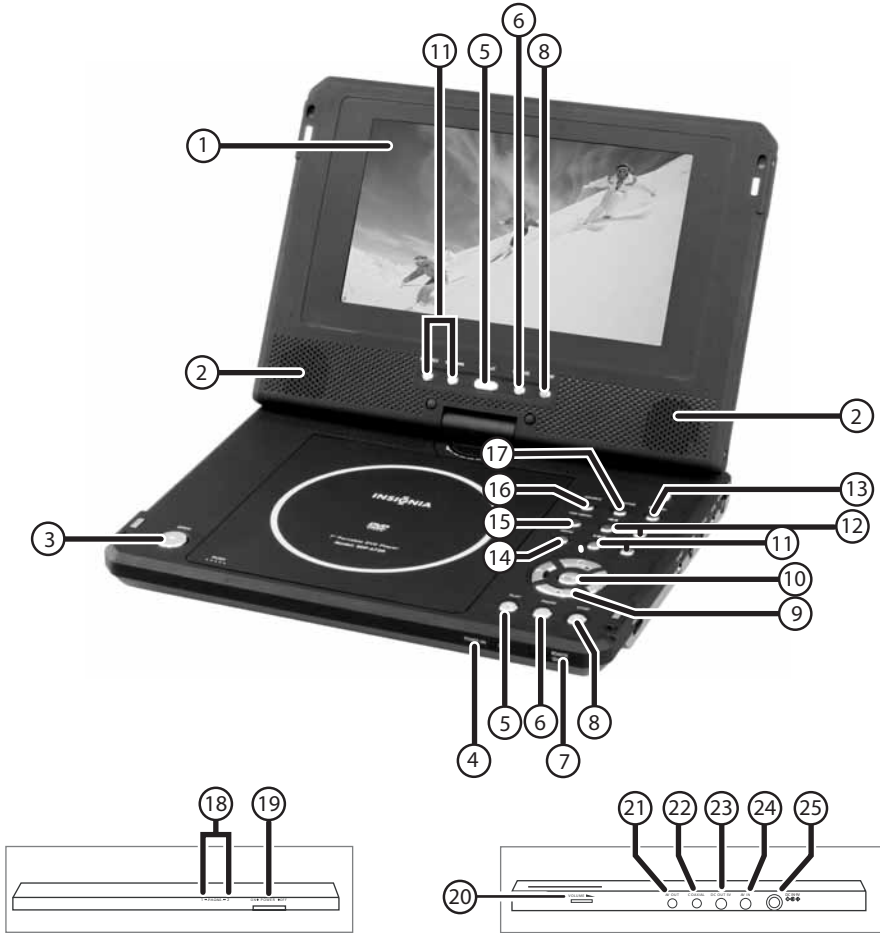

Item	Name	Function or control
1	TFT LCD screen	Displays the picture
2	Speakers	Provide the sound
3	Open button	Opens the DVD/CD tray

Item	Name	Function or control
4	Power On/Charge indicator	Indicates when power is on or the battery is charging.
5	Play button	Starts playback of the DVD or CD.
6	Pause button	Pauses the playback of the DVD or CD.
7	Remote sensor	Receives commands from remote control.
8	Stop button	Stops the playback of the DVD or CD.
9	Direction buttons	Changes the direction of the DVD and navigates the OSD or on-screen menus.
10	Enter	Confirms a selection or operation.
11	Prev/Next	Causes the DVD or CD to skip forward or back.
12	FR/FF button	Fast Reverses or Fast Forwards a DVD or CD.
13	Return	Exits the menu screen and returns to the picture.
14	Menu	Accesses the DVD/CD menu.
15	Top menu	Accesses the DVD title menu.
16	Source button	Switches between signal sources (DVD, AV OUT, AUX IN).
17	Monitor	Accesses the monitor adjustment menu.
18	Phone jack	Provides output signal for earphones.
19	Power On/Off	Turns the player on or off.
20	Volume	Increases or decreases the output sound level.
21	AV out	Outputs the picture and sound to another display.
22	Coaxial	Provides coaxial digital audio output.
23	DC out	Provides power to an optional TV tuner.
24	AV in	Accepts input signal from an optional TV tuner.
25	DC In	Connects to AC adapter.

THE REMOTE CONTROL

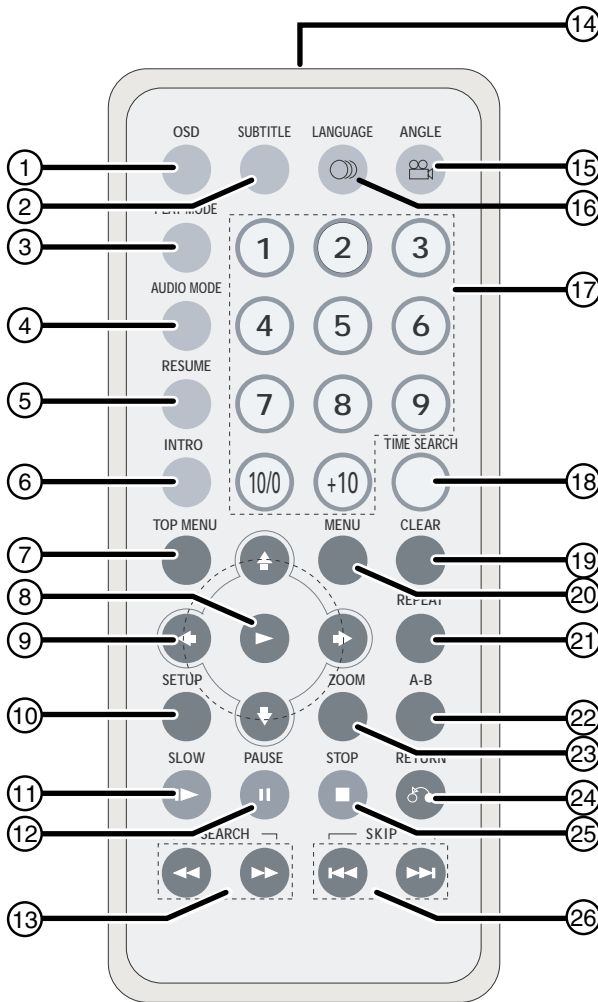



Item	Name	Function or control
1	OSD	Opens the on-screen display to adjust the picture. For more information, see "Playback options - OSD" on page 38.



Item	Name	Function or control
2	SUBTITLE	Turns on and selects the subtitles available on the DVD. For more information, see “Selecting subtitles” on page 32.
3	PLAY MODE	Selects the play mode of the player. For more information, see “Programmed play” on page 35 and “Shuffle or random play” on page 37.
4	AUDIO MODE	Selects the audio mode of the player. For more information, see “Audio mode” on page 29.
5	RESUME	Resumes play when DVD is paused.
6	INTRO	Shows the tracks available on a CD, or the titles, chapters, or bookmarks (if set) available on a DVD. For more information, see “Intro play” on page 37.
7	Top menu	Shows the titles available on a DVD.
8	▶ (Play button)	Starts the playback of a DVD or CD.
9	▶ ◀ ▲ ▼ (Direction buttons)	Changes the direction of the DVD or helps navigate on-screen menus.
10	SETUP	Accesses the Setup menu.
11	SLOW	Plays the DVD in slow motion. For more information, see “Slow play” on page 31.
12	PAUSE	Pauses the DVD picture.
13	SEARCH (FF and FR)	Plays fast forward and fast reverse.
14	Remote transmitter eye	Sends the IR signal to the DVD player to remotely operate the player.
15	ANGLE	Lets you select an alternate viewing angle (when available). For more information, see “Selecting viewing angles” on page 32.
16	LANGUAGE	Lets you select from the available languages on a DVD. For more information, see “Audio mode” on page 29.
17	(Number buttons)	Used to enter numbered choices and selections on the on-screen menus.

Item	Name	Function or control
18	TIME SEARCH	Accesses the Time Search function. For more information, see "Time search" on page 33.
19	CLEAR	Clears information entered in an on-screen menu.
20	MENU	Accesses or removes the on-screen menu.
21	REPEAT	Accesses the Repeat function to repeat play a disc or selected titles, chapters, or tracks. For more information, see "Repeat play" on page 31.
22	A-B REPEAT	Accesses the A-B Repeat function to repeat selected parts of disc. For more information, see "Repeat play" on page 31.
23	ZOOM	Zooms the picture in or out. For more information, see "Zoom" on page 35.
24	RETURN	Removes the menu and returns to the picture.
25	STOP	Stops the playback of the DVD.
26	SKIP (Previous or Next)	Fast reverses or fast forwards a DVD or CD.

Playable discs

Type	Disc logo	Content	Size	Playing time
DVD		Audio and video (motion pictures)	12 cm	About 2 hours (single side disc) About 4 hours (double-side disc)
			8 cm	About 80 minutes (single side disc) About 160 minutes (double-side disc)
CD		Audio	12 cm	About 74 minutes
			8 cm	About 20 minutes
MP3		Audio	12 cm	About 600 minutes

The marks shown in the following chart are used in this manual:

Mark	Indication
 DVD	Functions of DVD player
 CD	Functions of CD player

Basic setup

Box contents

Make sure the box contains the following items:

- DVD player
- A/V cable
- Remote control
- User guide
- Warranty card
- AC power adapter
- Rechargeable battery
- Car cigarette lighter adapter

USING THE BATTERY

The battery must be charged and properly attached before using it.

To attach the battery:

- 1 Turn the player off.
- 2 Disconnect the AC adapter from the player.
- 3 Turn the player upside down.
- 4 Insert the battery's catches into the corresponding holes in the player, then slide the battery to the right (toward the battery release catch), until it clicks into place.

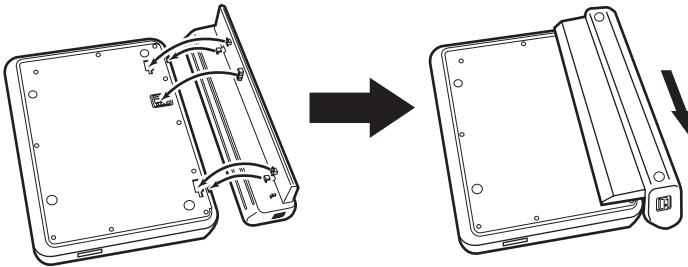
**Note**

If you don't intend to use the player for an extended period of time, remove the battery.

To charge the battery:

- 1 Turn the player off.
The battery charges only when the power to the player is turned OFF.
- 2 Attach the battery to the player.
- 3 Connect the supplied AC adapter to the player.

When the battery is charging, the POWER/CHG indicator turns orange. When the charging is completed, the indicator turns off.

Notes

- While the charging is in progress, do not disconnect the AC adapter until the POWER/CHG indicator turns off. The charging time of a battery is approximately 4.5 hours and depends on environmental conditions.
- The battery may get warm when you are charging it or operating the player. This is not a defect.
- The battery indicator appears on the screen when the power in the battery is running low.

To detach the battery:

- 1 Turn the player off.
- 2 Disconnect the AC adapter from the player.
- 3 Turn the player upside down.
- 4 Slide open the battery lock switch and slide the battery to the left (away from the lock switch), then remove the battery.

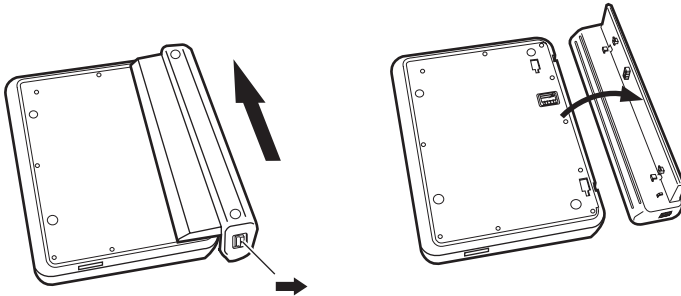

Playback time

After the battery is recharged, its continuous playing time is as follows:

Operating status	Continuous playing time
Play DVD (display on)	About 2.5 hours
Play DVD (display off)	About 4 hours

Special considerations

The battery should only be used when the ambient temperature is between 41°F (5°C) and 95°F (35°C).

A newly purchased battery must be charged before use.

To assure the longest possible service life of the battery, charge it at, or below, indoor temperature.

Warning

- Never dispose of the battery in fire or water.
- Do not use in high temperature or near heat sources.
- Never connect the positive and negative battery terminals with anything metal.
- Do not open the battery. Refer servicing to qualified service personnel only.

Making connections**Headphone****AC adaptor****Note**

When making connections:

- Turn off the DVD player and other equipment.
- Insert the plug fully.
- Hold the plug while unplugging the cord. Do not pull the cord.

CONNECTING TO THE AC POWER ADAPTER**To connect the AC power adapter:**

- Make sure that the supplied AC adapter is correct for your local voltage. Connect the supplied AC adapter to:
 - DC IN on the right side of the player.
 - The AC power outlet.

CONNECTING THE HEADPHONES

To connect the headphones:

- 1 Turn off the power before inserting or removing the headphone plug.
- 2 Insert the headphone plug into the headphone jack of the player.

Warning



- To avoid hearing damage caused by a sudden increase in volume, keep the volume at the lowest level before playback, then adjust it to a comfortable level.
- Keep the volume at a moderate level to protect your ears.
- To avoid traffic accidents, never wear headphones when driving a car or riding a bicycle.

Using the remote control

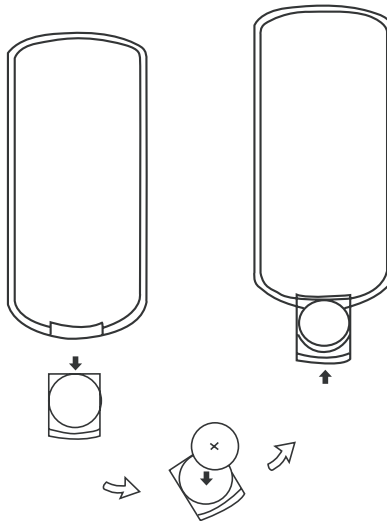

To use the remote control:

- 1 Open the battery compartment of the remote control, insert the battery, then close the compartment.
- 2 To use the remote control, point it at the remote sensor of the player. (Operate in the range of 5 meters (16 feet) and 60°.)
- 3 Remove the batteries if the remote control will not be used for an extended period of time.

Tip

Generally, batteries last for about one year. Replace the batteries if the remote control does not work.

Basic operation

Playing video and audio discs

TURNING ON THE PLAYER AND ADJUSTING THE SOUND



To turn on the player and adjust the sound:

- 1 Open the cover.
- 2 Press the POWER button.
- 3 Turn the VOLUME knob to adjust volume (including when using headphones).
- 4 When the player is connected to a TV or an amplifier, adjust the volume.



LOADING DISCS

To load discs into the player:

- 1 Press OPEN to open the disc tray.
- 2 Hold the edges of the disc and place the disc in the center of the tray with the printed side up.
- 3 Close the disc tray until it clicks.

PLAYING DISCS



To play discs in the player:

- 1 Load a disc and press  (Play) to play the disc.
- 2 Stop playback by pressing  (Stop).
- 3 Remove the disc and turn off the player.

Note

You must press  twice to stop the playback of DVD discs.

PAUSING DISCS  **To pause a disc playing a movie:**







- 1 When playing a DVD, press  to make playback pause.
- 2 Pressing  again advances the picture one frame at a time.
- 3 To resume normal play, press  (Play).

To pause a disc playing music:

- 1 When playing a CD, press  to make playback pause.
- 2 Press  (Play) to resume playback.

ADJUSTING THE PICTURE

**To adjust the picture:**

- 1 To adjust the brightness, press MONITOR to select the brightness adjustment, then press the  or  buttons until a moderate brightness is selected.
- 2 To adjust the color, press MONITOR to select the color adjustment and press the  or  buttons until the desired color is selected.
- 3 To select the display mode, press MONITOR to select display mode and press the  or  buttons to select Full mode or Normal mode.

Note

During playback, a few bright or dark spots may appear on the screen. This is a normal phenomenon in active matrix display technology and is not a malfunction.

Advanced setup

Making optional connections

Composite video connections

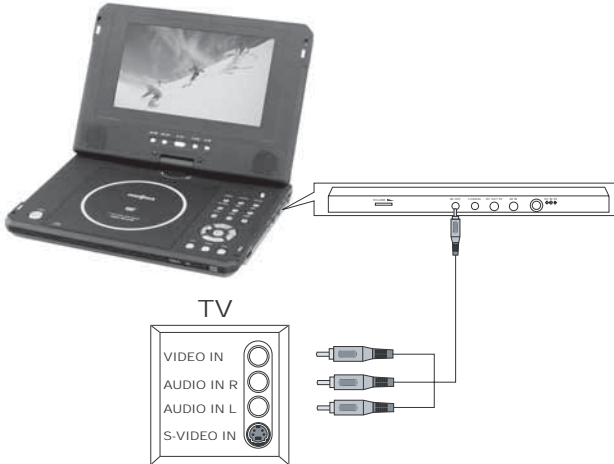

CONNECT TO A TV THROUGH THE COMPOSITE VIDEO OUTPUT

- **Mini plug:** Connect to the AV OUT jack of the DVD player.
- **Yellow plug:** Connect to the VIDEO IN jack of the TV.
- **Red plug:** Connect to the AUDIO IN R jack of the TV.
- **White plug:** Connect to the AUDIO IN L jack of the TV.

TV and amplifier connections

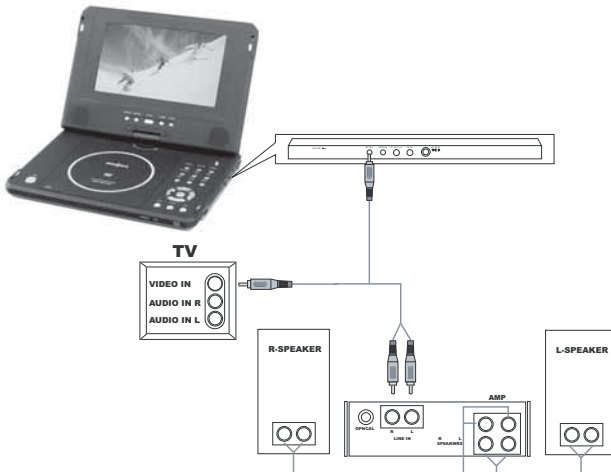

CONNECT TO TV AND AMPLIFIER

- **Mini plug:** Connect to the AV OUT jack of the player.
- **Yellow plug:** Connect to the VIDEO IN jack of the TV.
- **Red plug:** Connect to the LINE IN R jack of the amplifier.
- **White plug:** Connect to the LINE IN L jack of the amplifier.

USING AN OPTIONAL TV TUNER

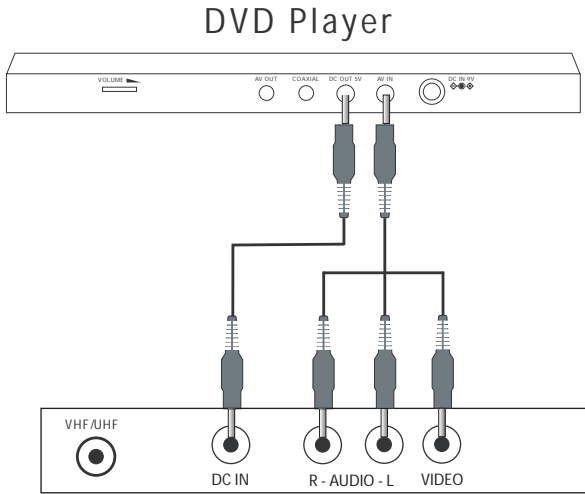

TV Tuner (optional)

- **Power cable:** Connect the DVD player (DC OUT) to the tuner (DC IN).
- **Mini plug:** Connect to the AV IN jack of the player.
- **Yellow plug:** Connect to the VIDEO OUT jack of the tuner.
- **Red plug:** Connect to the AUDIO R jack of the tuner.
- **White plug:** Connect to the AUDIO L jack of the tuner.

Using advanced setup options

SETUP MENU (DVD) (CD)

To configure your DVD player:

- 1 Press **SETUP** to access the *Main menu*. The main menu appears on the screen, with icons across the top of the screen, including *General Setup*, *Audio Setup*, *Preferences*, *Password Setup*, and *Exit Setup*.

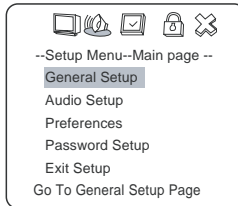

- 2 Press the direction buttons (**▲** or **▼**) to select a setup menu, then press **▶** (Play) to open that menu.

For example:

- Press the down arrow **▼** to highlight **Audio Setup**, then press **▶** (Play). The *Audio Setup page* opens.

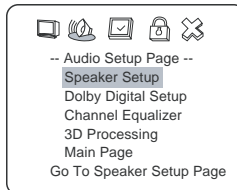

- Press the up or down buttons (**▲** or **▼**) to highlight **Dolby Digital Setup**, then press **▶** (Play). The *Dolby Digital Setup page* opens.

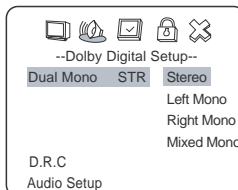

- Press the direction buttons **▶** , **▼** to select **Left Mono**, then press **▶** (Play). The screen shows:

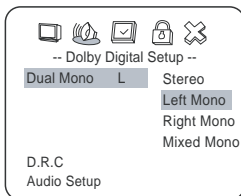

- 3 Exit the setup menu.
 - Press the direction button **◀** to exit from **Dual Mono**.
 - Press the direction button **◀** to exit from **Dolby Digital Setup**.
 - Press the direction button **▼** to highlight **Main Page**, then press **▶** (Play) to exit the setup menu completely.

Note

You can also keep pressing the direction button **◀** until the cursor moves to the **Exit** icon, then press **▶** (Play) to exit the Setup menu completely.

GENERAL SETUP PAGE**To access the General setup page:**

- 1 Press **SETUP** to access the main menu. The *Setup Menu - Main page* opens.

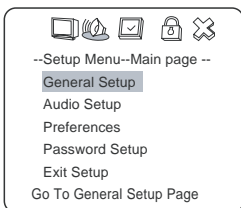

- 2 Press direction buttons (▲ or ▼) to select **General Setup** menu, then press ► (Play). The *General Setup Page* opens.

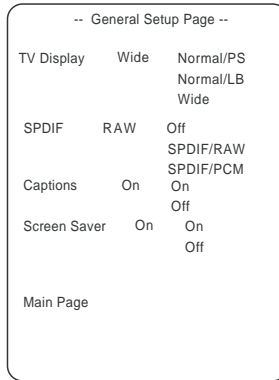

- 3 On the *General Setup Page*, press the direction buttons (▲ or ▼) to highlight a setup option, then press ► (Play) to select that option.
- 4 To exit the setup page, keep pressing the direction button ◀ until the cursor moves to the **Exit** icon, then press ► (Play) to exit the setup menu completely.

TV display

Normal/PS — Select this option when the player is connected to a normal TV. Wide-screen images are shown on the screen, but with some parts cut automatically.

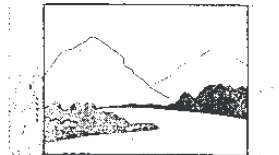

Normal/LB — Select this when the player is connected to a normal TV. Wide-screen images are shown on the screen, with black bars on the top and bottom.



Wide — Select this when the player is connected to a wide-screen TV.

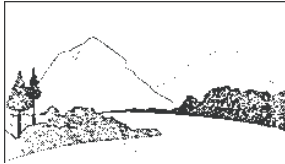

SPDIF

Off — No signal is output from the digital SPDIF port.

SPDIF/RAW — Select this when the DVD player is connected to a digital amplifier through the digital port. When a Dolby Digital disc is played, the digital output will be optional. The power amplifier to be connected must have Dolby Digital decoding.

SPDIF/PCM — Select this when the DVD player is connected to a 2-channel digital stereo amplifier. When a Dolby Digital disc is played, the digital port will output in PCM 2-channel format.

Captions

On — Subtitles are displayed on the screen.

Off — Subtitles are turned off.

Screen saver

This setting enables or disables the screen saver. The screen saver image appears when the player stops or the image is frozen for a few minutes. The screen saver can keep the screen from being damaged.

On — Enables the screen saver.

Off — Disables the screen saver.

AUDIO SETUP PAGE

To access the Audio Setup page:

- 1 Press **SETUP** to access the main menu. The main menu appears on the screen.

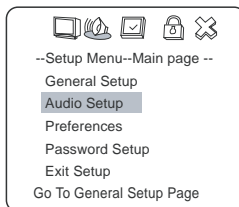

- 2 Press direction buttons (▲ or ▼) to select **Audio Setup** menu, then press ► (Play). The *Audio Setup Page* opens.

```

-- Audio Setup Page --
Speaker Setup
Dolby Digital Setup
Channel Equalizer
3D Processing
Main Page

```

- 3 On the Audio Setup Page, and subsequent setup pages, use the direction buttons (▲ or ▼) to highlight a setup option, then press ► (Play) to go to that setup page or make the setting.
- 4 To exit the setup page, keep pressing the direction button ◀ until the cursor moves to the **Exit** icon, then press ► (Play) to exit the setup menu completely.

Speaker setup

The Speaker Setup Page looks like this:

```

-- Speaker Setup Page --
Downmix  STR  Lt/Rt
                S tereo
Audio Setup

```

Lt/Rt — For a disc recorded with a multi-channel soundtrack, the output signal will be incorporated to left and right channel.

Stereo — For a disc recorded with a multi-channel soundtrack, the output signal will be incorporated to stereo.

Dolby Digital setup

The *Dolby Digital Setup* page looks like this:

```

-- Dolby Digital Setup --
Dual Mono  STR  Stereo
                Left Mono
                Right Mono
                Mixed Mono
D.R.C.
Audio Setup

```

Dual mono — This is the output mode of the L and R signals of the set audio output. If it is set to **Mixed Mono**, the function only works when the DVD being played is 5.1-channel.

D.R.C. — This sets the linear compression rate to **Full**, **3/4**, **1/2**, **1/4**, or **OFF**.

Equalizer

Lets you select a graphic equalizer pattern based on the type of the music being played.

The Channel Equalizer setup page looks like this:

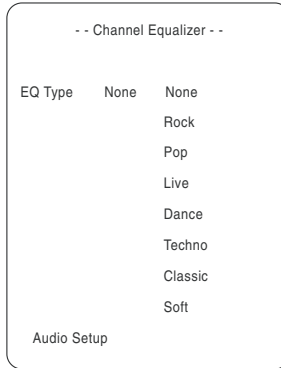

EQ Type — Select the desired music category by pressing the direction buttons, then confirm by pressing ► (Play).

3D Processing

The 3D Processing Page looks like this:

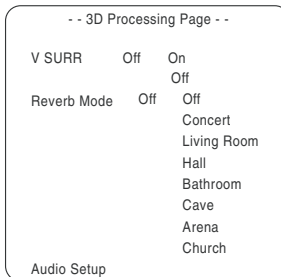

V SURR — Use to turn Virtual Surround on and off.

Reverb Mode — Use to select a Reverb Mode that you want.

PASSWORD SETUP

To access the Password Setup page:

- 1 Press **SETUP** to access the main menu. The main menu appears on the screen.

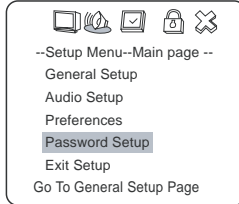

- 2 Press direction buttons (**▲** or **▼**) to select **Password Setup**, then press **▶** (Play). The *Password Setup Page* opens.

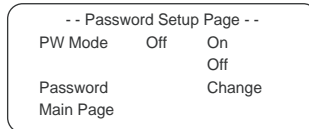

- 3 On the Password Setup Page, use the direction buttons (**▲** or **▼**) to highlight a setup option, then press **▶** (Play) to go make the setting.
- 4 To exit the setup page, keep pressing the direction button **◀** until the cursor moves to the **Exit** icon, then press **▶** (Play) to exit the setup menu completely.

PW Mode

On – Enables the password. If the password is enabled, **PARENTAL** is dimmed and cannot be selected.

Off – Disables the password. If the password is disabled, **PARENTAL** can be selected.

Password Change

Select this option to change your password. The screen shows:

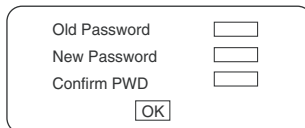

Enter the old password in the top box, then enter the new password in the middle box and reenter it in the bottom box to confirm.

Note

The password is automatically set to **99999** at the factory.

PREFERENCES

Note

The Preferences page can only be selected after the player goes into stop mode.

To access the Preferences page:

- 1 Press **SETUP** to access the main menu. The main menu appears on the screen.

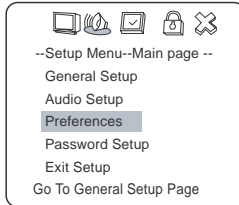

- 2 Press the direction buttons (**▲** or **▼**) to select **Preferences**, then press **▶** (Play). The *Preferences Page* opens.

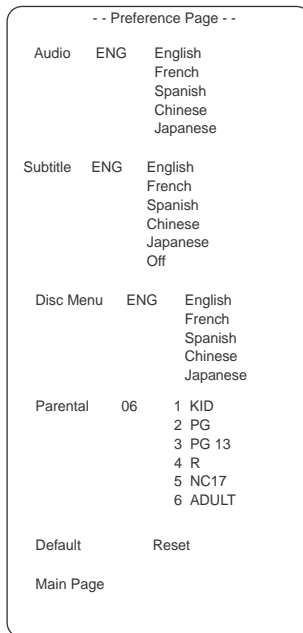

- 3 On the Preferences Page, use the direction buttons (**▲** or **▼**) to highlight a setup option, then press **▶** (Play) to go make the setting.

- 4 To exit the setup page, keep pressing the direction button ◀ until the cursor moves to the **Exit** icon, then press ▶ (Play) to exit the setup menu completely.

Language selection—Lets you select one of the available languages for sounds, subtitles, and the disc menu. If other languages are not available on the disc, the language recorded on the disc is shown.

Parental (lock)—Lets you select a Parental lock control rating, when playing a disc with the parental lock function. For example, if you select **PG**, DVD video discs rated higher than the PG grade cannot be played.

Default/Reset—This resets the preferences to the original factory settings.

Advanced operation

Playback options - direct

Many playback features are accessible directly, using the remote control. Options are accessed by pressing the indicate button on the remote.

AUDIO MODE

- You can select a language from a multi-language DVD.
- You can select the right channel or left channel or stereo from a multi-channel CD.

To change Audio Mode when playing a DVD:

- 1 Press **[LANGUAGE]**, the screen shows:

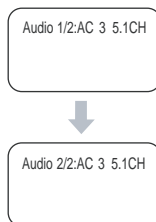
**Note**

Different languages may be available, depending on the disc.

2 Press **AUDIO MODE**, the screen shows:

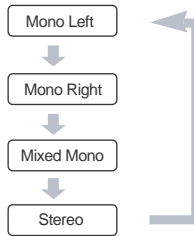

3 Press **AUDIO MODE** repeatedly to change modes.

To change Audio Mode when playing a CD:

1 Press **AUDIO MODE**, the screen shows:

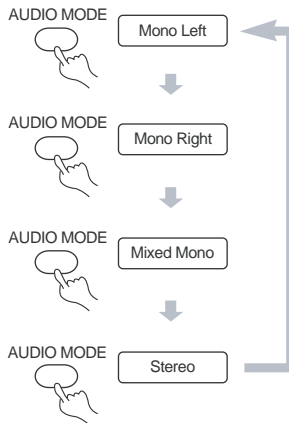

2 Press **AUDIO MODE** repeatedly to change modes.

Note Different modes may be available, depending on the disc.

FAST FORWARD/REVERSE (DVD) (CD)

You can use fast forward (FF) or fast reverse (FR) to search the disc for a specific scene or track.

To use Fast Forward or Reverse when playing a DVD or CD:

- 1 Press **▶▶** to play fast forward. Each time you press the button, the screen shows:

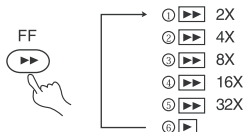

- 2 Press **◀◀** to fast reverse the disc. Each time you press the button, the screen shows:

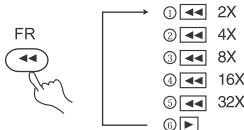

- 3 Press **▶** (Play) to switch to normal play while using FF or FR.

SLOW PLAY (DVD)**To use Slow Play when playing a DVD (only):**

- 1 Press **SLOW** to play the DVD in slow motion. The screen shows:

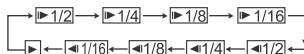

- 2 Press **▶** (Play) to play normally.



REPEAT PLAY (DVD) (CD)

This function can be used to repeatedly play a title or chapter of a DVD, a single track or an entire CD disc, or selected parts of either a DVD or CD.



To repeat a title or chapter on a DVD:

- 1 To repeat a chapter, press REPEAT until the screen shows **Chapter**. The player will repeat the chapter.
- 2 To repeat a title, press REPEAT until the screen shows **Title**. The player will repeat the title.
- 3 To repeat both chapter and title, press REPEAT until the screen shows **ALL**. The player will repeat the chapter and title.
- 4 To stop the repeat function, press REPEAT until **ALL** disappears.

To repeat a track or an entire CD disc.

- 1 To repeat a track, press REPEAT until the screen shows  Title . The player will repeat the current track.
- 2 To repeat an entire disc, press REPEAT until the screen shows  ALL . The player will repeat the entire disc.
- 3 To stop the repeat function, press REPEAT until  ALL disappears.

To repeat selected parts of a DVD or CD:

- 1 Set a starting point by pressing A-B. The screen shows  A (where A is the starting point).
- 2 Set an end point by pressing A-B again. The screen shows  AB (where AB are the starting and ending points).
- 3 The player plays from point A to point B.
- 4 To stop the repeat function, press A-B again until  AB disappears.

SELECTING SUBTITLES 

This function only works with DVD discs on which multiple subtitle languages are available.

To select subtitles:

- 1 Press **SUBTITLE** repeatedly until the desired language is selected. The screen shows the selected language.



- 2 To remove the subtitle, press **SUBTITLE** repeatedly until the screen shows "Turn Off Subtitle."

Note

Subtitles cannot be removed on some discs.
Different languages may be available, depending on the disc.
If subtitles are not available, the screen shows .

SELECTING VIEWING ANGLES 

Some DVD discs have several viewing angles from which to choose. For example, when you watch a moving train, you may watch it from the front, the left window, or the right window, without stopping it.

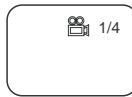

To select a different viewing angle (where different angles are available):

- 1 Press  to select the first viewing angle. The screen shows:



Note

1/4 indicates that you have selected the first viewing angle out of the four available.

- 2 Press  repeatedly to proceed through the selection of other available viewing angles. The screen will show each angle as you select it.
- 3 To resume normal playback, press  again to select original angle.

TIME SEARCH

You may directly enter a time, title, or chapter number (for a DVD), or a specific track and time (for a CD) to start play from a specific point on a disc. The player plays from the selected point.

To select a specific starting Title and Chapter on a DVD:

- 1 Search for a specific title or chapter by pressing **TIMESEARCH**. The screen shows:

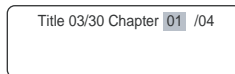

- 2 Press the direction button to move the cursor to highlight the title number. The screen shows:

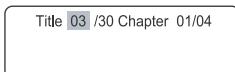

- 3 Press a number button (6 in the example) to select the desired title number, the screen shows:

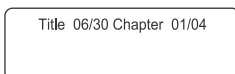

- 4 Press the direction button again to move the cursor to highlight the chapter number.
- 5 Press a number button to select the desired chapter number. After the settings are entered, the player will play the DVD from the selected title and chapter.
- 6 Press **TIMESEARCH** again to exit the Timesearch function.

To select a specific starting Time on a DVD:

- 1 Open the *Time* screen by pressing **TIMESEARCH** until the screen shows:

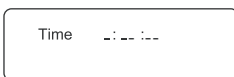

- 2 Press the number buttons to enter the hour, minute, and second from which to start playing the DVD.
After the settings are entered, the player will play the disc from the selected point.
- 3 Press **TIMESEARCH** again to exit the Timesearch function.

To select a specific starting Track and Time on a CD:

- 1 Press **TIMESEARCH** to open the time search screen.
- 2 Press a number button to select the track from which to play the CD (6 in this example). The screen shows:

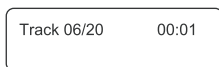

- 3 Press **TIMESEARCH** again until the screen shows:



- 4 Press the number buttons to enter the time from which to play the selected track on the CD (0138 in this example). The screen shows:

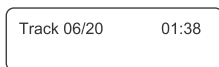

The player will play the CD from the track and time you entered.

- 5 Press **TIMESEARCH** again to exit the Timesearch function.

Note

CD discs have three options in the time search function:

- You can enter the total time for a disc to play.
- You can enter the total time for a track to play.
- You can go to a specific track by entering the track number.

BOOKMARK 

The bookmark feature lets you set a point (or points) on the disc that you can return to quickly. You can store up to 12 bookmarks per disc. When you turn the player off or remove the disc, bookmarks for that disc are cleared.

To enter a Bookmark:

- 1 While a disc is playing, press **[RESUME]** on the remote. The *Bookmark Menu* opens.
- 2 Press the **▶** to move the cursor to selected scene.
- 3 When you reach the scene you want to mark, press **▶** (Play) to mark it.
- 4 If you want to mark another point, press **▶** to move the cursor to next selected scene.
- 5 When you reach the next scene you want to mark, press **▶** (Play) again to mark it.
- 6 Press **[RESUME]** to resume normal playback.

To use a Bookmark:

- 1 While the bookmarked disc is playing, press **[RESUME]** on the remote. The *Bookmark Menu* opens.
- 2 Use the direction buttons to highlight the bookmarked scene you want to activate, then press **▶** (Play) to go to the place you marked.

Zoom 

This function can be used to change the size of a motion or motionless picture.

To zoom the picture:

- 1 Press **[ZOOM]** during playback. The screen shows:



The picture is enlarged to twice its original size.

- 2 Press **[ZOOM]** repeatedly to proceed through the player's six zoom steps: 2X, 3X, 4X, 1/2, 1/3, 1/4.
- 3 Push **◀**, **▲**, **▼**, or **▶** to move the enlarged picture.
- 4 To return to a normal sized picture, push **[ZOOM]** until the picture is normal size.

PROGRAMMED PLAY  

To use the program playback feature, you must enter the order in which you want the titles (and chapters) on the DVD or the tracks on the CD to play by creating a program.

To program play a DVD:

- 1 Press **PLAY MODE** until the screen shows:

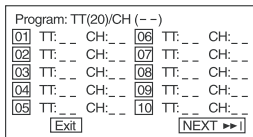

- 2 Use the number buttons on the remote to enter the title (and chapter) you want to play first. The title (and chapter) number you entered appears in the box. The screen shows:

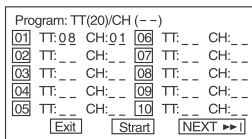

- 3 The cursor jumps to the next spot in the program list section. Make sure the box is highlighted and enter your next track.
- 4 Continue adding titles (and chapters) until your program is complete. You can play your program by highlighting START, then press **▶** (Play).

Note

If you want to program more than 10 titles and chapters, highlight NEXT and press **▶** (Play) to go to the next page.

- 5 To cancel the program, press **■** (Stop) twice during the program play.

To program play a CD:

- 1 Press **PLAY MODE** until the screen shows:

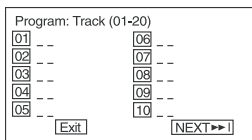

- Use the number buttons on the remote to enter the track number you want to play first. The track number you entered appears in the box and the cursor jumps to the next position on the list. The screen shows:

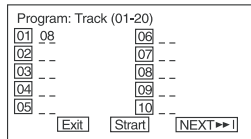

- Make sure the next box is highlighted, then enter the next track to play.
- Continue adding tracks until your program is complete.
- Play your program by highlighting Start, then press ► (Play).

Note

If you want to program more than 10 tracks, highlight NEXT and press ► (Play) to go to the next page.

- To cancel the program, press ■ (Stop) twice during the program play.

SHUFFLE OR RANDOM PLAY  **To play DVDs or CDs in random order:**

- Press **PLAY MODE** to select the shuffle or random play mode while a disc is playing. The screen shows:

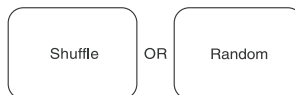

- Press ► (Play) to start shuffle or random play. The player selects a track to play.
- Press ■ (Stop) twice to cancel the shuffle or random play.

INTRO PLAY  

This function can be used to review the contents of the track or disc.

To review the contents of a DVD:

- Press **INTRO** while a disc is playing. The screen shows:

Select Intro Type:
 Title Intro
 Chapter Intro
 Title Interval
 Chapter Interval

- 2 Use the ▲ or ▼ buttons to select the type of intro you prefer, then press ► (Play) to confirm.

Note

If you have stored bookmarks for a DVD disc, a Bookmark Intro will also be available.

The player begins to look through the titles, and shows the starting picture of each title on the screen.

Each page has six pictures.

- 3 Use the direction buttons to select NEXT on the screen, then press ► (Play) to go to the next page.
- 4 To cancel the intro feature, use the direction buttons to select EXIT on the screen, then press ► (Play) to confirm.

To review the contents of a CD:

- 1 Press INTRO when the player stops. The screen shows:

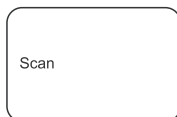



The player plays the first ten seconds of each track, in sequence.

Note

SCAN is only available for a CD.

- 2 To cancel intro play, press ■ (Stop). Intro play is cancelled and the player stops.

Playback options - OSD  

The on-screen display (OSD) contains many playback features.

To open the OSD:

- 1 Press  on the remote while a disc is playing. The OSD appears across the top of the screen. Each feature is illustrated with an icon.
- 2 Use the ◀ or ▶ buttons on the remote to move through the different icons in the OSD.
- 3 When an icon is highlighted, use the ▲ or ▼ buttons on the remote to scroll through the choices displayed in the text box under the icons.

The invalid symbol  appears on the screen when you press a button that doesn't have any function. If one of the icons is "grayed out," that OSD feature isn't available for the disc you're playing.

- 4 To close the OSD, press  on the remote.

PLAYING DVDs

DVD discs have the following playback features: Title, Chapter, Audio, Subtitle, Angle, and Repeat.



Selecting a title

Some discs contain more than one title. For example, there might be four movies on one disc (each movie might be considered a title).

Each title is divided into chapters.

To select a DVD title from the OSD:

- 1 While the disc is playing, press **OSD** on the remote to bring up the OSD.
- 2 If the Title icon on the OSD isn't highlighted, use the **◀** or **▶** buttons to highlight it.
- 3 Press the **▲** or **▼** buttons to go to the next or previous title.

Note Some discs only have one title.

In addition to being able to select titles and chapters from the OSD, some DVDs also have title and chapter menus.

To select a title or chapter from the DVD menu:

- 1 Put the DVD in the player.
- 2 Press **▶** (Play). The root menu opens.

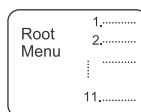

- 3 Press **▶▶** or **◀◀** to skip the next or previous page, respectively.
- 4 Select a title with either the number buttons or direction buttons.
- 5 Press **▶▶** to page to the next menu.

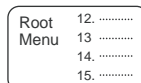

- 6 Press number buttons to directly select a title or chapter, or use the **▼** button to select the title (13 in this example).
- 7 Press **▶** (Play) to start playing track 13.
- 8 Press **TOP MENU** once to return to the title menu.
- 9 Press **MENU** once to return to the root menu.

Selecting a chapter

You can skip to a specific chapter by using the Chapter feature in the OSD.

To select a Chapter:

- 1 While the disc is playing, press **[OSD]** on the remote to bring up the OSD.
- 2 Press the **◀** or **▶** buttons to highlight the Chapter icon.
- 3 Press the **▲** or **▼** buttons to go to the next or previous chapter.

Notes

The chapter feature only works if the disc is formatted with separate chapters.

You can also advance to the next chapter by pressing **▶▶|** on the remote and you can go to the preceding chapter by pressing **|◀◀** on the remote.

Changing the audio language

If the disc was created with different language tracks (recorded in different languages), you can use the OSD to temporarily change the DVD player's Audio Language setting.

To change the audio language:

- 1 While the disc is playing, press **[OSD]** on the remote to bring up the OSD.
- 2 Press the **◀** or **▶** buttons to highlight the Audio icon. The current audio language appears in the text box below the row of icons.
- 3 Press the **▲** or **▼** buttons to scroll through the audio languages that are available on the disc until the audio language you want to use appears in the text box. Audio will be played in that language.
- 4 To close the OSD, press the **[OSD]** button on the remote.

Notes

The language feature only works if the disc was created with multiple audio tracks.

When you choose an audio language from the OSD, you only override the audio language setting in the DVD player's main menu temporarily.

The audio language can also be changed through the DVD player menu.

Selecting the Subtitle Language

If the disc was created with subtitles, you can use the OSD to change the Subtitle language.

To change the Subtitle language:

- 1 When the disc is playing, press **[OSD]** on the remote to bring up the OSD.
- 2 Press the **◀** or **▶** buttons to highlight the Subtitle icon.
- 3 Press the **▲** or **▼** buttons to scroll through the subtitle languages that are available on the disc until the subtitle language you want to use appears in the text box. The subtitles will be shown in that language.
- 4 To close the OSD, press **[OSD]** on the remote.

Notes

Changing the subtitle language with the OSD will only affect the disc currently being played. When the disc is removed or the player is turned off, the subtitle language will revert to the language setting specified through the DVD player main menu.

The subtitle language can also be changed through the DVD player menu.

Changing the Camera Angle

Some discs contain multiple angles of a particular scene or sequence. If the disc only has one angle, this feature won't work.

To change the camera angle:

- 1 When a disc is playing, press **[OSD]** on the remote to bring up the OSD.
The Angle icon will display the number of angles available. For example, if there are three different angles available, the icon will read 1 of 3, meaning that angle 1 is currently being played.
- 2 Press the **▲** or **▼** buttons to scroll through the angle choices. The angle number displayed in the text window is automatically shown.
- 3 To close the OSD, press **[OSD]** on the remote.

Using the Repeat feature

The default mode for the Repeat feature is off. There are three Repeat options:

- **All** — repeats the disc that is playing
- **Title** — repeats the title that is playing
- **Chapter** — repeats the chapter that is playing

To use Repeat:

- 1 While a disc is playing, press **[OSD]** on the remote to bring up the OSD.
- 2 Press the **◀** or **▶** to highlight the Repeat icon.
- 3 Press the **▲** or **▼** buttons to scroll through the Repeat options until the Repeat option you want is displayed in the text box.
- 4 The selected repeat option will loop repeatedly until you turn Repeat off.

To cancel Repeat:

There are three ways to cancel Repeat:

- Press **■** (Stop) twice.
- Go to Repeat icon in the OSD and select Off.
- Eject the disc.

PLAYING CDs

CD discs have the following playback features: Track, L/R, Audio (not available) and Repeat.

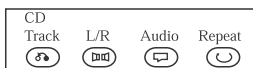
**Selecting a specific track****To select a specific track from the OSD:**

- 1 While the disc is playing, press **[OSD]** on the remote to bring up the OSD.
- 2 Press the **◀** or **▶** to highlight the Track icon.
- 3 Press the **▲** or **▼** buttons to scroll through the track numbers.

Tip

In addition to being able to select specific tracks from the OSD, you can also select tracks with the number buttons.

To select specific tracks with the number buttons:

- 1 Load a disc.
- 2 Press the number buttons to select tracks after the player finishes reading the disc.

If the track number isn't over 10, push buttons 1-10.

For example: Push **[8]** to select track 8. The screen shows:

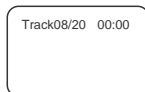

- OR -

If the track number is over 10, press **[+10]** once, then button from 1 to 10.

For example: If you select track 12, press **[+10]** once and button **[2]** .
The screen shows:

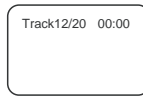

Changing the audio channel output

If you are playing a Stereo CD, you can change the channel output from the player.

To change the audio channel output:

- 1 Press **[OSD]** on the remote to bring up the OSD.
- 2 Press the **◀** or **▶** to highlight the L/R icon on the OSD. The audio channel choices appear in the text box.
- 3 Press the **▲** or **▼** buttons to scroll through the choices: **LEFT MONO, RIGHT MONO, MIXED MONO, or STEREO.**

The choice displayed becomes the active choice.

Using the Repeat feature

The default mode for the Repeat feature is off. There are two Repeat options for CDs:

- **All** — repeats the disc that is playing
- **Track** — repeats the track that is playing

To use Repeat:

- 1 While a disc is playing, press **[OSD]** on the remote to bring up the OSD.
- 2 Press the **◀** or **▶** to highlight the Repeat icon.
- 3 Press the **▲** or **▼** button to scroll through the Repeat options until the Repeat option you want is displayed in the text box.
- 4 The selected repeat option will loop repeatedly until you turn Repeat off.

Playing MP3 music tracks

SELECTING TRACKS WITH A MENU

To select tracks with a menu:

- 1 Insert an MP3 disc and the player will automatically search the information on the disc. The monitor displays the main menu.

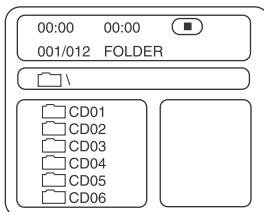

- 2 Press direction key **▼** to select a song folder, then press **▶** (Play) to confirm your selection.

For example, select **CD02** and the menu shows the following:

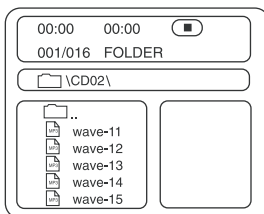

- 3 Press direction buttons to select a song, then press **▶** (Play) to start the playback.
- 4 Press **▲** or **▼** to select other tracks, then press **▶** (Play) to play them.
- 5 In stop mode, select the folder icon on the left side, then press (Play) to return to the main menu.
- 6 Press **▶▶|** or **|◀◀** to play previous or next songs.

OTHER FUNCTIONS

During MP3 disc playback, the player features **volume control**, **repeat play**, and so on, just like playing a CD.

Maintenance

Precautions for handling and cleaning discs

HANDLING DISCS

- To keep a disc clean, do not touch the play side (non-label side) of the disc.
- Do not attach paper or tape to the disc.



- Keep the disc away from direct sunlight or heat sources.
- Store the disc in a disc case after playback.

CLEANING DISCS

- Before playback, wipe the disc outwards from the center with clean cloth.



Keep dust from the pickup lens by keeping the disc tray closed after use. If there is dust on the pickup lens, use a cleaning disc to clean them. Refer to the operating instructions of the cleaning disc you bought.

Troubleshooting

If you experience the following problems while using the player, this troubleshooting guide can help you.

No sound

- Make sure that the player is connected securely.
- Make sure that the volume of the headphone is set to MIN when using a headphone.
- Make sure that you operate the TV or amplifier correctly.
- Make sure that you have selected DVD player position on the amplifier.

No image

- Make sure that the player is connected securely.
- Make sure that you operate the TV correctly.
- Make sure that you set the color system correctly.

Bad sound quality

- Make sure that the audio output mode is set correctly.
- Make sure that the audio connection between the player and amplifier is correct.

Disc cannot be played

- Make sure that there is a disc in the player.
- Make sure that the disc is placed on the disc tray properly, with the label side up.
- Make sure that the disc is clean.
- If moisture has condensed in the player, remove the disc and leave the player on for about one hour.

Remote control does not work

- Remove barriers between the remote control and the player.
- Point the remote control at the remote control sensor of the player.
- Replace the batteries with new ones.

Image rolls and has no color

- The color system of the player doesn't match with that of TV. Select the correct TV TYPE until TV shows normal color.

No power

- If connected to an AC adapter:
 - Make sure that the plug is correctly inserted in the wall socket.
 - Make sure that the AC adapter is inserted to the correct plug on the DVD player.
 - Make sure that the wall socket has power (Some wall sockets are controlled by a switch).

- If connected to a battery:
 - Make sure that the battery is secured in place on the back of the DVD player.
 - Make sure that the battery is fully charged.
 - Make sure that the battery and AC adapter are both plugged in. If so, disconnect the AC adapter.

Specifications

Laser		Wavelength 650 nm
Video system		NTSC
Frequency response		20 Hz ~ 20 KHz \pm 1dB
Signal/noise ratio		>95dB
Audio distortion + noise		< -80 (1 KHz)
Channel separation		> 85dB
Dynamic range		> 85dB
Output	Audio out (analog audio)	Output level: 2V \pm 10% Load impedance: 10 K Ohms
	Audio out (digital audio)	Output level: 0.5Vp-p
	Video out	Output level: 1Vp-p \pm 20% Load impedance: 75 Ohm, imbalance, negative polarity
Power supply		CD 9V 2A
Allowable motion temperature		41 ~ 95°F (5 ~ 35°C)
Power consumption		< 20W
Dimensions		8.82 x 6.65 x 1.24 inches (224 x 169 x 31.5 mm)
Weight		About 1.76 lbs. (0.8 kg)

This manual is only for your reference. Changes to the design and specifications may be made without notice.

Copyright

© 2005 Insignia. Insignia and the Insignia logo are trademarks of Best Buy Enterprise Services, Inc. Other brands and product names are trademarks or registered trademarks of their respective holders. Specifications and features are subject to change without notice or obligation.

This product incorporates copyright protection technology that is protected by method claims of certain U.S. patents and other intellectual property rights owned by Macrovision Corporation and other rights owners. Use of this copyright protection technology must be authorized by Macrovision Corporation, and is intended for home and other limited viewing uses only unless otherwise authorized by Macrovision Corporation. Reverse engineering or disassembly is prohibited.

Limited warranty

Insignia Products warrants to you, the original purchaser of this Product, that this product shall be free of defects in material or workmanship for a period of three hundred sixty five (365) days from the date of purchase as follows:

- 1 LABOR:** During the Warranty Period if this Product is determined to be defective, Insignia will repair or replace the Product, at its option at no charge, or pay the labor charges to any Insignia authorized service facility. After the Warranty Period, you must pay for all labor charges.
- 2 PARTS:** In addition, Insignia will supply, at no charge, new or rebuilt replacement parts in exchange for defective parts for the Warranty Period. After the Warranty Period, you must pay all parts costs.

To obtain warranty service, you must take the Product with your original receipt or other proof of purchase, either in its original packaging or packaging affording an equal degree of protection, to your nearest retail store location of the store or online web site from which you purchased the Product.

This warranty does not cover cosmetic damage or damage due to acts of God, lightning strikes, accident, misuse, abuse, negligence, commercial use, or modification of, or to any part of the Product, including the antenna. This warranty does not cover damage due to improper operation or maintenance, connection to improper voltage supply, or attempted repair by anyone other than a facility authorized by Insignia to service the Product. This warranty does not cover Products sold AS IS or WITH ALL FAULTS, or consumables (such as fuses or batteries). This warranty is valid only in the United States and Canada.

This warranty is invalid if the factory applied serial number has been altered or removed from the Product.

REPAIR REPLACEMENT AS PROVIDED UNDER THIS WARRANTY IS THE EXCLUSIVE REMEDY OF THE CONSUMER. INSIGNIA SHALL NOT BE LIABLE FOR ANY INCIDENTAL OR CONSEQUENTIAL DAMAGES FOR BREACH OF ANY EXPRESS OR IMPLIED WARRANTY ON THIS PRODUCT. EXCEPT TO THE EXTENT PROHIBITED BY APPLICABLE LAW, ANY IMPLIED WARRANTY, REPRESENTATION OR CONDITION OF MERCHANTABILITY OR FITNESS FOR A PARTICULAR PURPOSE ON THIS PRODUCT IS LIMITED IN DURATION TO THE DURATION OF THIS WARRANTY.

Some states or provinces do not allow the exclusion or limitation of incidental or consequential damages, or allow limitations on how long an implied warranty lasts, so the above limitations or exclusions may not apply to you. This warranty gives you specific legal rights, and you may have other rights which vary from state to state, or province to province.

For customer service please call 1-877-467-4289

www.insignia-products.com

Insignia Products, Richfield, Minnesota, U.S.A.

© 2005 Insignia. Insignia and the Insignia logo are trademarks of Best Buy Enterprise Services, Inc. Other brands and product names are trademarks or registered trademarks of their respective holders. Specifications and features are subject to change without notice or obligation.

Support number: (877) 467-4289

URL: www.insignia-products.com

Bienvenue

Félicitations d'avoir acheté ce produit Insignia de haute qualité. Le modèle IS-PD7BL est la dernière avancée technologique dans la conception de lecteur de DVD portatif et a été conçu pour des performances et une fiabilité totale.

Table des matières

Bienvenue	50
Fonctionnalités	50
Mesures de sécurité	52
Présentation du lecteur de DVD	56
Configuration de base	63
Fonctionnement de base	67
Configuration avancée	69
Fonctionnement avancé	81
Entretien	97
Dépannage	98
Caractéristiques	99

Caractéristiques



Affichage grand écran — Affichage LCD TFT de 7 po à écran panoramique pour un visionnement vidéo type cinéma.

Affichage haute résolution — Intègre le format d'encodage MPEG-2 et offre une résolution horizontale supérieure à 500 lignes.

Compatibilité — Lecture compatible des DVD+R/RW, DVD-R/RW, CD, CD-R/RW, MP3 et CD Image.

Son haute qualité — Doté de haut-parleurs intégrés pour une sonorité ambiophonique virtuelle et peut être utilisé avec des haut-parleurs externes en option, pour un son numérique amélioré.

Des fonctions avancées :

- La protection antichoc permet la lecture de DVD en toutes circonstances.
- Le verrouillage parental permet de contrôler la lecture des disques par les enfants.
- Sept modes d'égalisation pré-réglés pour améliorer la lecture de la musique.

Polyvalent — Facilite la lecture de films amateurs à partir du caméscope grâce au connecteur mini-prise audio-vidéo qui permet d'utiliser le lecteur comme moniteur.

Totalement portable — Permet de profiter de 3 heures de lecture continue avec la batterie ion-lithium incluse.

Télécommande commode à fonctions multiples — Des fonctions utiles telles que avance rapide, retour rapide, lecture au ralenti, lecture image par image, lecture en boucle et lecture programmée sont disponibles par simple pression sur une touche.

Fonction zoom — Agrandissement de l'image d'un facteur 2, 3, ou 4, ou diminution de 1/2, 1/3 ou 1/4 par rapport à la taille originale.

Mesures de sécurité



L'éclair fléché au centre d'un triangle équilatéral prévient l'utilisateur de la présence de tensions élevées non isolées dans le lecteur, pouvant constituer un risque de choc électrique pour les personnes.



Le point d'exclamation au centre d'un triangle équilatéral prévient l'utilisateur de la présence d'instructions importantes dans le manuel de l'utilisateur livré avec l'appareil concernant son utilisation et son entretien.

Avertissement



Afin de réduire le risque d'incendie et de choc électrique, ne pas exposer ce lecteur à la pluie ou à l'humidité. Des tensions élevées dangereuses sont présentes à l'intérieur. Ne pas ouvrir le boîtier.

Avertissement



Pour éviter les chocs électriques, introduire le plot le plus large de la fiche dans la fente correspondante de la prise et pousser à fond.

Avertissement



Cet appareil est doté d'un lecteur au laser. Pour assurer l'utilisation appropriée de ce produit, lire le manuel soigneusement et le conserver pour toute référence ultérieure. Si l'appareil a besoin de maintenance, contacter le vendeur ou notre centre de réparation. Pour plus d'informations, se reporter à "Maintenance" on page 45.

Pour éviter toute exposition au rayonnement laser, ne pas ouvrir le boîtier. Un rayonnement laser invisible est émis quand le boîtier est ouvert ou que le dispositif de verrouillage est défectueux. Ne pas regarder directement le faisceau laser.

L'utilisation de commandes, de réglages ou l'exécution de procédures autres que celles indiquées ici peuvent aboutir à une irradiation dangereuse.

Précautions

Tout changement ou modification du lecteur non expressément approuvé par le fabricant ou ses représentants autorisés pourrait annuler l'autorisation pour l'utilisateur de faire fonctionner ce lecteur.

Instructions particulières

- **Lire les instructions**—Lire toutes les instructions de sécurité et de fonctionnement avant d'utiliser ce lecteur.
- **Conserver les instructions**—Conserver les instructions de sécurité et de fonctionnement pour toute référence ultérieure.
- **Avertissements**—Respecter tous les avertissements sur le lecteur et dans les instructions de fonctionnement.
- **Suivre les instructions**—Toutes les instructions d'utilisation doivent être appliquées.
- **Nettoyage**—Débrancher le lecteur de la prise de courant avant tout nettoyage. Ne pas utiliser de nettoyants liquides ou en aérosol. Utiliser un chiffon humide pour le nettoyage.
- **Manutention**—Prendre soin de ne pas faire tomber le lecteur et éviter de le soumettre à des chocs importants, car cela pourrait provoquer des dommages ou un fonctionnement défectueux.
- **Accessoires**—L'utilisation d'accessoires non recommandés par le fabricant du lecteur peut être source de dangers.
- **Utilisation d'un casque d'écoute** :
 - Pour éviter d'affecter l'ouïe par suite d'une augmentation soudaine du volume, conserver le volume au niveau le plus bas avant la lecture, puis le régler ensuite à un niveau acceptable.
 - Conserver le volume à un niveau modéré pour éviter d'endommager l'ouïe.
 - Pour éviter les accidents, ne jamais porter de casque d'écoute en conduisant une voiture ou une bicyclette.
- **Emplacement**

Éviter de mettre le lecteur dans les emplacements ci-après :

 - Exposé directement à la lumière solaire ou près d'une source de chaleur, telle qu'un radiateur ou une bouche de chaleur.
 - Dans un véhicule fermé, sur le tableau de bord ou la plage arrière. La chaleur excessive peut déformer le boîtier ou entraîner un fonctionnement défectueux.
 - Dans les endroits très poussiéreux ou sablonneux.
 - Dans les emplacements mouillés ou humides, tels qu'une salle de bains.
 - Près de sources magnétiques élevées, telles qu'un téléviseur ou un aimant.

- Dans les endroits très mouvementés ou soumis à d'importantes vibrations, tels que sur le tableau de bord d'une voiture ou sur une étagère instable.
- Là où la chaleur ou le froid sont excessifs.
- Où le lecteur est exposé à la pluie ou à l'eau.
- **Sources d'alimentation**—Ce lecteur fonctionne avec un adaptateur CA, un adaptateur de voiture ou une batterie rechargeable.
- S'assurer que la tension d'entrée de l'adaptateur CA est compatible avec la tension locale. Dans le cas contraire, l'adaptateur CA et le lecteur peuvent être endommagés.

Avertissement

Pour éviter les chocs électriques, **ne pas** toucher l'adaptateur CA avec des mains humides.

- Lors d'un branchement avec l'adaptateur de voiture (allume cigare), s'assurer que la tension d'entrée de l'adaptateur est identique à celle du véhicule.
- Débrancher l'adaptateur CA de la prise murale ou enlever les batteries rechargeables, quand le lecteur n'est pas utilisé pendant une période prolongée.
- Tenir la prise pour débrancher l'adaptateur CA. Ne pas tirer sur le cordon d'alimentation.
- **Mise à la terre ou polarisation**—Ce lecteur est équipé d'une prise de courant alternatif polarisée (à deux plots, un plus large que l'autre). Cette fiche ne s'insère dans une prise murale que d'une seule façon. Il s'agit d'une caractéristique de sécurité. S'il est impossible d'introduire à fond la fiche dans la prise murale, essayer de retourner la prise. Si la fiche ne s'adapte toujours pas à la prise murale, contacter un électricien afin qu'il remplace la prise inadéquate. Ne pas chercher à modifier le dispositif de sécurité de la prise polarisée.
- **Protection du cordon d'alimentation**—Le cordon d'alimentation doit être acheminé de façon à ce qu'on ne puisse marcher dessus ou qu'il soit pincé par des objets placés dessus. Prêter particulièrement attention au point de branchement du cordon à la prise murale, à une plaque multiprises et à l'endroit où il est raccordé au lecteur.
- **Orages**—Pour favoriser la protection du lecteur pendant un orage ou s'il est inutilisé et sans surveillance pendant de longues périodes, le débrancher de la prise murale d'alimentation. Ceci évitera d'endommager le lecteur en cas de foudre et de variations de tension du secteur.
- **Surcharge**—Ne pas surcharger les prises murales d'alimentation, les rallonges et autres prises, il pourrait en résulter des risques d'incendie et de décharge électrique.

- **Pénétration d'objets ou de liquides**—N'insérer en aucun cas des objets dans ce lecteur. Cela pourrait provoquer un incendie ou un choc électrique. Ne jamais répandre un quelconque liquide sur le lecteur.
- **Réparation**—L'utilisateur ne doit pas chercher à réparer lui-même ce lecteur. Toute réparation doit être faite uniquement par du personnel qualifié.
- **Dommages requérant des réparations**—Débrancher le lecteur de la prise murale et utiliser les services d'un technicien qualifié dans les conditions suivantes :
 - Lorsque le cordon d'alimentation ou la fiche sont endommagés.
 - Si un liquide a été répandu ou des objets sont tombés dans le lecteur.
 - Si le lecteur a été exposé à la pluie ou à l'eau.
 - Si le téléviseur fonctionne anormalement en appliquant les instructions d'utilisation. Ne régler que les commandes décrites dans les instructions d'utilisation. Tout réglage incorrect d'autres commandes pourrait provoquer des détériorations impliquant souvent d'importantes réparations par un technicien qualifié pour rétablir un fonctionnement normal du lecteur.
 - Si le lecteur est tombé ou s'il est endommagé de quelque façon que ce soit.
 - Lorsque le lecteur présente d'importantes modifications de ses performances, ce qui peut indiquer que des réparations sont nécessaires.
- **Pièces de rechange**—Si des pièces doivent être remplacées, s'assurer que le technicien a utilisé des pièces spécifiées par le fabricant ou ayant les mêmes caractéristiques que celles des pièces d'origine. Toute substitution par des pièces non autorisées peut provoquer un incendie, un choc électrique ou d'autres dangers.
- **Contrôle de sécurité**—Les réparations ou la maintenance ayant été effectuées sur ce lecteur, demander au technicien de réaliser les contrôles de sécurité de routine afin de déterminer que le lecteur est en bon état de fonctionnement

Remarque

Si le lecteur est utilisé pendant une période prolongée, la surface du boîtier peut devenir chaude. Ceci n'affecte pas le fonctionnement.

Présentation du lecteur de DVD

Identification des commandes et des connexions

LECTEUR DE DVD

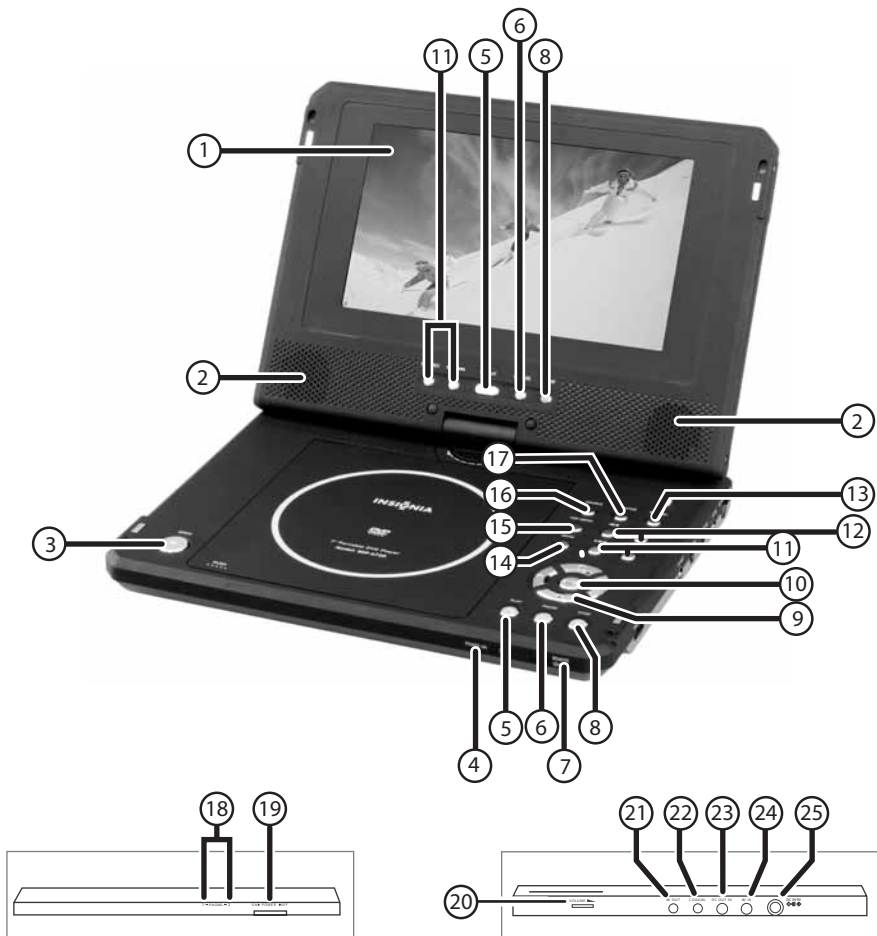

Élément	Nom	Fonction ou commande
1	Écran LCD TFT	Affiche l'image.
2	Haut-parleurs	Émettent le son
3	Touche d'ouverture	Pour ouvrir le tiroir du DVD/CD

Élément	Nom	Fonction ou commande
4	Sous tension / Témoin de charge	Signifie que le lecteur est sous tension ou que la batterie est en cours de charge.
5	Touche Lecture	Commence la lecture du DVD ou du CD.
6	Touche Pause	Lecture du DVD ou du CD en mode pause.
7	Capteur de la télécommande	Reçoit les signaux de la télécommande.
8	Bouton Arrêt	Arrête la lecture du DVD ou du CD.
9	Touches de direction	Pour modifier le sens de lecture du DVD et se déplacer dans les menus d'écrans (OSD).
10	Entrée	Pour confirmer une sélection ou une commande.
11	Précédent/Suivant	Pour passer à la piste suivante ou précédente du DVD ou CD.
12	Touche RR/AR	Lecture en retour rapide ou avance rapide d'un DVD ou CD.
13	Retour	Permet de sortir du menu d'affichage et de retourner au film.
14	Menu	Pour accéder au menu du DVD/CD.
15	Menu principal	Pour accéder au menu du DVD/CD.
16	Touche source	Pour basculer entre les sources de signal (DVD, AV OUT [Sortie audio/vidéo], AUX IN [Sortie auxiliaire]).
17	Surveillance	Pour accéder au menu de réglage du moniteur.
18	Prise casque d'écoute	Prise du signal de sortie pour casque d'écoute.
19	Power On/Off (Mise sous / hors tension)	Pour mettre le lecteur hors et sous tension.
20	Volume	Pour augmenter ou diminuer le volume sonore.
21	SORTIE Audio/Vidéo	Pour afficher l'image et diriger le son vers un autre écran.
22	Coaxial	Sortie audio numérique coaxiale.

Élément	Nom	Fonction ou commande
23	Sortie CC (DC)	Permet d'alimenter un syntoniseur TV optionnel.
24	Entrée Audio/Vidéo (AV in)	Pour recevoir le signal à l'entrée d'un syntoniseur TV optionnel.
25	Entrée CC (DC In)	Pour brancher l'adaptateur CA.

TÉLÉCOMMANDE

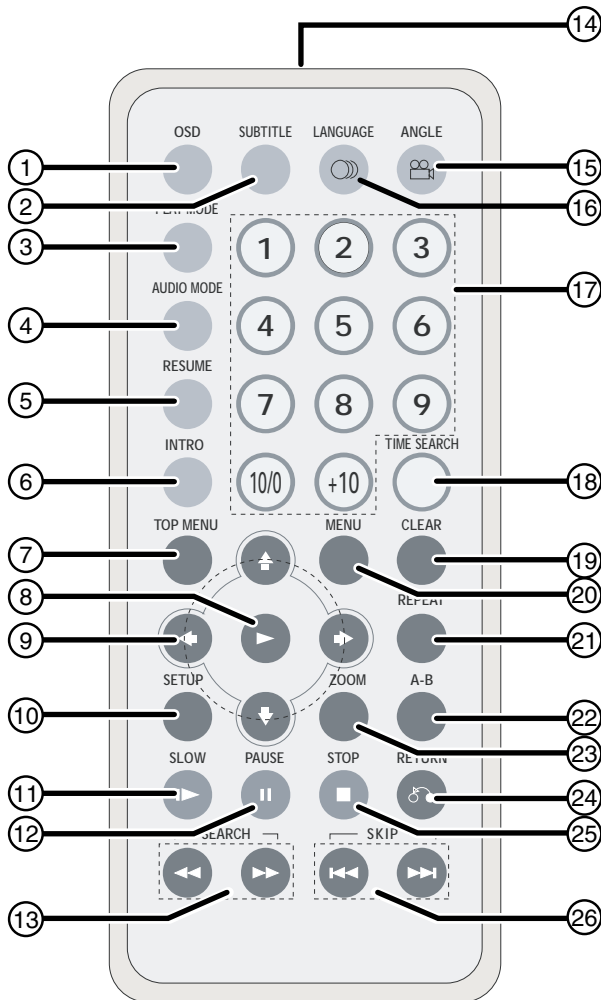



Élément	Nom	Fonction ou commande
1	OSD	Pour accéder aux menus d'écran, pour le réglage de l'image. Pour plus d'informations, se reporter à "Playback options - OSD" on page 38.



Élément	Nom	Fonction ou commande
2	SOUS-TITRES	Pour activer et sélectionner les sous-titres disponibles sur le DVD. Pour plus d'informations, se reporter à "Selecting subtitles" on page 32.
3	PLAY MODE (Mode lecture)	Pour sélectionner le mode lecture du lecteur. Pour des informations complémentaires, se reporter à "Programmed play" on page 35 et "Shuffle or random play" on page 37.
4	AUDIO MODE (Mode audio)	Pour sélectionner le mode audio du lecteur. Pour plus d'informations, se reporter à "Audio mode" on page 29.
5	RESUME (Reprise)	Reprend la lecture depuis l'endroit où le DVD a fait l'objet d'une pause.
6	INTRODUCTION	Affiche les pistes disponibles sur un CD ou les titres, chapitres ou signets (si activés) disponibles sur le DVD. Pour plus d'informations, se reporter à "Intro play" on page 37.
7	Menu principal	Affiche les titres disponibles sur un DVD.
8	▶ (Touche lecture)	Pour démarrer la lecture d'un DVD ou d'un CD.
9	▶ ◀ ▲ ▼ (Touches directionnelles)	Permet de modifier le sens de lecture du DVD et de naviguer parmi les menus d'écran.
10	CONFIGURATION	Pour accéder au menu de configuration.
11	SLOW	Permet la lecture du DVD au ralenti. Pour plus d'informations, se reporter à "Slow play" on page 31.
12	PAUSE	Permet l'arrêt sur image du DVD.
13	SEARCH (Recherche AR et RR)	Permet la lecture en avance rapide ou retour rapide.
14	Capteur du transmetteur distant	Envoie le signal IR au lecteur de DVD pour contrôler le lecteur à distance.
15	ANGLE	Permet à l'utilisateur de sélectionner un angle de vue différent (selon le modèle). Pour plus d'informations, se reporter à "Selecting viewing angles" on page 32.

Élément	Nom	Fonction ou commande
16	LANGUAGE (Langue)	Permet à l'utilisateur de sélectionner une langue parmi celles offertes sur un DVD. Pour plus d'informations, se reporter à "Audio mode" on page 29.
17	(Touches numériques)	Permet de saisir des choix et sélections numérotés sur les menus d'écran.
18	TIME SEARCH (Recherche en fonction de la durée)	Permet d'accéder à la fonction Recherche en fonction de la durée. Pour plus d'informations, se reporter à "Time search" on page 33.
19	CLEAR (Effacer)	Permet d'effacer des informations saisies sur un menu d'affichage.
20	MENU	Permet d'accéder à ou d'effacer le menu d'affichage.
21	LECTURE RÉPÉTÉE	Permet d'accéder à la fonction Répétition pour répéter la lecture d'un disque, de titres, chapitres ou pistes sélectionnés. Pour plus d'informations, se reporter à "Repeat play" on page 31.
22	A-B REPEAT (Répétition de A à B)	Permet d'accéder à la fonction Répétition de A à B afin de répéter les portions sélectionnées d'un disque. Pour plus d'informations, se reporter à "Repeat play" on page 31.
23	ZOOM	Permet d'obtenir un zoom avant ou un zoom arrière d'une image. Pour plus d'informations, se reporter à "Zoom" on page 35.
24	RETURN (Retour)	Permet d'effacer le menu d'affichage et de retourner au film.
25	STOP (Arrêt)	Permet d'arrêter la lecture du DVD.
26	SKIP (Previous or Next) [Sauter, précédent ou suivant]	Lecture en retour rapide ou avance rapide d'un DVD ou CD.

Disques qui peuvent être lus

Type	Logo du disque	Contenu	Dimensions	Temps de lecture
DVD		Audio et vidéo (films)	12 cm	2 heures environ (disque simple face) 4 heures environ (disque double face)
			8 cm	80 minutes environ (disque simple face) 160 minutes environ (disque double face)
CD		Audio	12 cm	74 minutes environ
			8 cm	20 minutes environ
MP3		Audio	12 cm	600 minutes environ

Les marques indiquées dans le tableau suivant apparaissent dans le présent manuel :

Marque	Indication
	Fonctions d'un lecteur de DVD
	Fonctions d'un lecteur de CD

Configuration de base

Contenu du carton d'expédition

Vérifier que le carton contient les articles suivants :

- Lecteurs de DVD
- Câble Audio/Vidéo
- Télécommande
- Manuel de l'utilisateur
- Carte de garantie
- Adaptateur d'alimentation CA
- Batterie rechargeable
- Adaptateur pour allume-cigare de voiture

UTILISATION DE LA BATTERIE

La batterie doit être chargée et correctement raccordée avant utilisation.

Raccordement de la batterie :

- 1 Mettre le lecteur hors tension.
- 2 Déconnecter l'adaptateur CA du lecteur.
- 3 Retourner le lecteur.
- 4 Insérer les cliquets de la batterie dans les fentes correspondantes du lecteur, puis glisser la batterie sur la droite (vers le cliquet de libération de la batterie) jusqu'à ce qu'un déclic indique qu'elle est correctement en place.

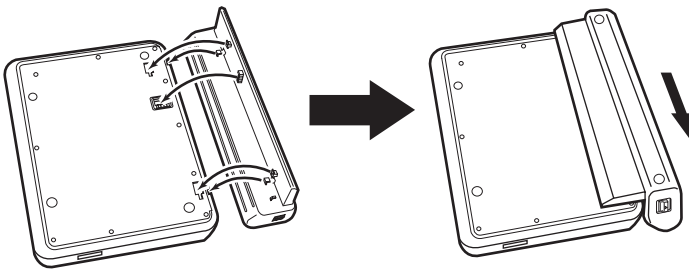

Remarque

Retirer la batterie si le lecteur ne va pas être utilisé pendant une période de temps prolongée.

Pour charger la batterie :

- 1 Mettre le lecteur hors tension.
La batterie ne se charge que si le lecteur est hors tension.
- 2 Raccorder la batterie au lecteur.

3 Connecter l'adaptateur CA fourni au lecteur.

Lorsque la batterie est sous charge, l'indicateur POWER/CHG (Alimentation/Charge) passe à l'orange. L'indicateur s'éteint lorsque la charge est complète.

Nota :

- Lorsque la charge est en cours, ne pas déconnecter l'adaptateur CA tant que l'indicateur POWER/CHG ne s'est pas éteint. Le temps de charge d'une batterie est d'environ 4,5 heures et dépend des conditions ambiantes.
- La batterie peut s'échauffer au cours de la charge ou lors du fonctionnement du lecteur. Ceci est normal.
- Le témoin de charge de la batterie s'affiche sur l'écran lorsque la charge faiblit.

Pour enlever la batterie :

- 1 Mettre le lecteur hors tension.
- 2 Déconnecter l'adaptateur CA du lecteur.
- 3 Retourner le lecteur.
- 4 Déverrouiller la batterie et la glisser vers la gauche (hors du dispositif de verrouillage), puis enlever la batterie.

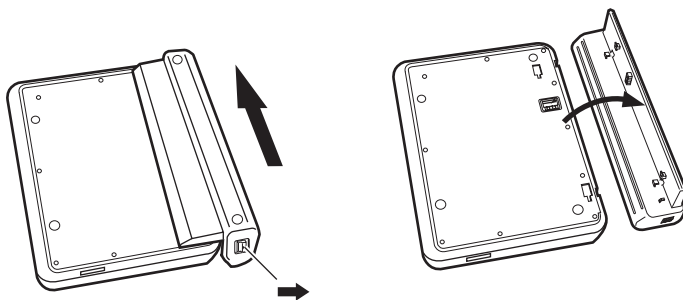

Durée de lecture

Après recharge de la batterie, la durée de lecture disponible s'établit comme suit :

État de fonctionnement	Durée de lecture continue
Lecture de DVD (affichage activé)	2,5 heures environ
Lecture de DVD (affichage désactivé)	4 heures environ

Facteurs spéciaux

N'utiliser la batterie que dans une plage de température ambiante comprise entre 41 °F (5 °C) et 95 °F (35 °C).

Une batterie neuve doit être chargée avant utilisation.

Pour s'assurer de la durée de vie utile la plus longue possible de la batterie, la charger à la température ambiante ou à une température inférieure.

Avertissement



- Ne jamais jeter la batterie dans un feu ou de l'eau.
- Ne pas utiliser la batterie à des températures élevées ou à proximité de sources de chaleur.
- Ne jamais connecter les bornes positives et négatives de la batterie avec quoi que ce soit en métal.
- Ne pas ouvrir la batterie. Confier l'entretien à du personnel qualifié.

Connexions



Headphone

AC adaptor

Remarque

Précautions à prendre :

- Mettre le lecteur de DVD et autres périphériques hors tension.
- Introduire la fiche à fond.
- Tenir la fiche lors du débranchement du cordon d'alimentation. Ne pas tirer sur le cordon d'alimentation.

CONNEXION À L'ADAPTATEUR CA

Pour connecter l'adaptateur d'alimentation CA :

- Vérifier que l'adaptateur CA fourni convient au type de courant secteur disponible. Connecter l'adaptateur CA fourni à :
 - DC IN (Entrée CC) sur le côté droit du lecteur.
 - Prise d'alimentation CA.

CONNEXION DU CASQUE D'ÉCOUTE

Pour connecter le casque d'écoute :

- 1 Mettre l'appareil hors tension avant de brancher ou de débrancher la fiche du casque d'écoute.
- 2 Brancher la fiche du casque d'écoute dans la prise de casque d'écoute du lecteur.

Avertissement



- Pour éviter d'affecter l'ouïe par suite d'une augmentation soudaine du volume, conserver le volume au niveau le plus bas avant la lecture, puis le régler ensuite à un niveau acceptable.
- Conserver le volume à un niveau modéré pour éviter d'endommager l'ouïe.
- Pour éviter les accidents, ne jamais porter de casque d'écoute en conduisant une voiture ou une bicyclette.

Utilisation de la télécommande

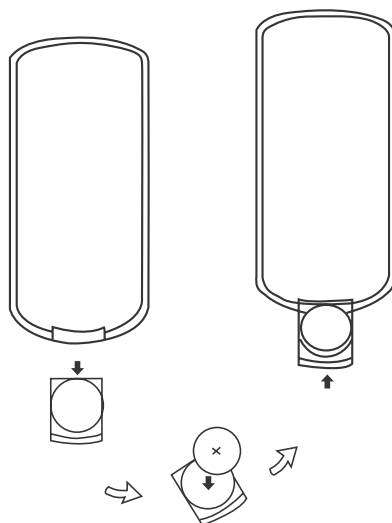

Pour utiliser la télécommande :

- 1 Ouvrir le compartiment pile de la télécommande, insérer la pile puis fermer le compartiment.
- 2 Utiliser la télécommande en la pointant en direction du capteur du lecteur (fonctionne à une distance de 5 mètres [16 pieds] et selon un angle de 0 à 60°).

- 3 Enlever les piles si la télécommande n'est pas utilisée pendant une période de temps prolongée.

Conseil

En général, la durée de service d'une pile est d'environ un an. Remplacer les piles si la télécommande ne fonctionne pas.

Fonctionnement de base

Lecture de disques audio et vidéo

MISE EN MARCHÉ DU LECTEUR ET RÉGLAGE DU SON

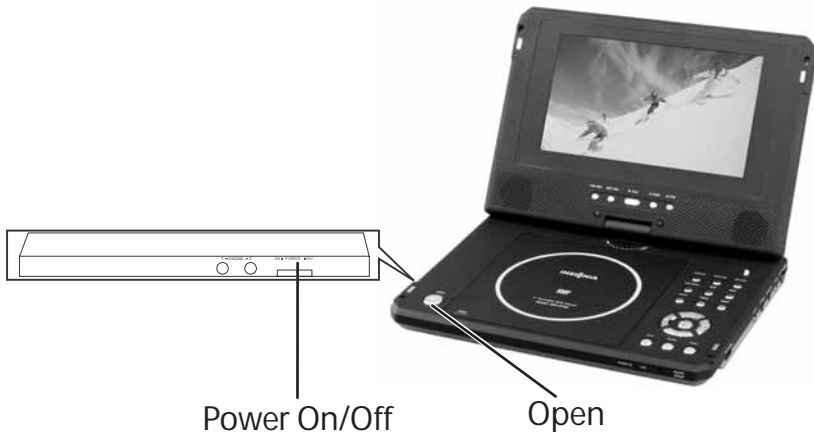

Mise en marche du lecteur et réglage du son :

- 1 Ouvrir le couvercle.
- 2 Appuyer sur la touche POWER (Alimentation).
- 3 Tourner la molette VOLUME pour régler le volume (y compris lors de l'utilisation d'un casque d'écoute).
- 4 Régler le volume lorsque le lecteur est connecté à un téléviseur ou un amplificateur.

CHARGEMENT DES DISQUES

Pour charger les disques dans le lecteur :

- 1 Appuyer sur OPEN (Ouvrir) pour ouvrir le tiroir de lecture.
- 2 En le tenant par les bords, placer le disque au centre du tiroir, le côté étiquette tourné vers le haut.
- 3 Fermer le tiroir (un déclic se fait entendre).

LECTURE DE DISQUES (DVD) (CD)**Pour lire des disques dans le lecteur :**

- 1 Charger un disque et appuyer sur ► (Lecture) pour lire le disque.
- 2 Arrêter la lecture en appuyant sur ■ (Stop).
- 3 Retirer le disque et mettre le lecteur hors tension.

Remarque

Appuyer deux fois sur ■ pour arrêter la lecture d'un disque DVD.

PAUSE DE LA LECTURE (DVD) (CD)**Pour interrompre momentanément la lecture d'un film :**

- 1 Lors de la lecture d'un DVD, appuyer sur [II] pour arrêter momentanément la lecture.
- 2 Appuyer une deuxième fois sur [II] pour faire avancer le film d'une image à la fois.
- 3 Pour reprendre la lecture normale, appuyer sur ► (Lecture).

Pour arrêter momentanément la lecture d'un disque musical :

- 1 Lors de la lecture d'un CD, appuyer sur [II] pour arrêter momentanément la lecture.
- 2 Appuyer sur ► (Lecture) pour reprendre la lecture.

RÉGLAGE DE L'IMAGE

Réglage de l'image :

- 1 Pour régler la luminosité, appuyer sur MONITOR pour sélectionner le réglage de luminosité, puis appuyer sur la touche ► ou la touche ◀ jusqu'à sélection d'une luminosité modérée.
- 2 Pour régler la luminosité, appuyer sur MONITOR pour sélectionner le réglage des couleurs, puis appuyer sur la touche ► ou la touche ◀ jusqu'à obtention du réglage des couleurs souhaité.
- 3 Pour sélectionner le mode d'affichage, appuyer sur MONITOR pour sélectionner le mode d'affichage et appuyer sur la touche ► ou la touche ◀ pour sélectionner le mode Full (Intégral) ou le mode Normal.

Remarque

Pendant la lecture, quelques points noirs ou clairs peuvent apparaître sur l'écran. Il ne s'agit pas d'un fonctionnement défectueux : c'est un phénomène normal de l'affichage à matrice à points.

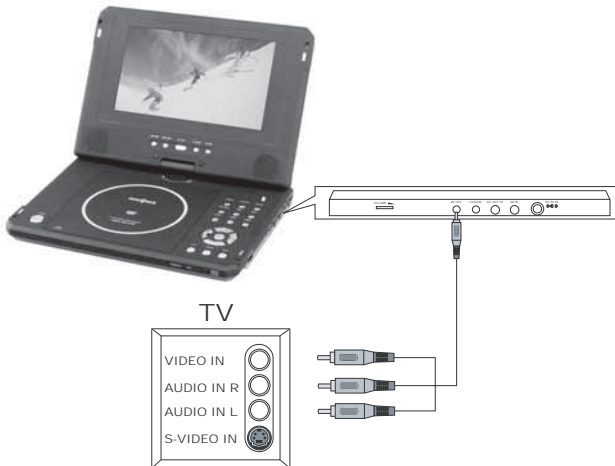
Configuration avancée**Connexions en option****Composite video connections****CONNEXION À UN TÉLÉVISEUR AU MOYEN DE LA SORTIE VIDÉO COMPOSITE**

- **Fiche mini** : Connexion à la prise de sortie AV (AV OUT) du lecteur de DVD.
- **Fiche jaune** : Connexion à la prise d'entrée vidéo (VIDEO IN) du téléviseur.
- **Fiche rouge** : Connexion à la prise d'entrée audio droite (AUDIO IN R) du téléviseur.

- **Fiche blanche** : Connexion à la prise d'entrée audio gauche (AUDIO IN L) du téléviseur.

TV and amplifier connections

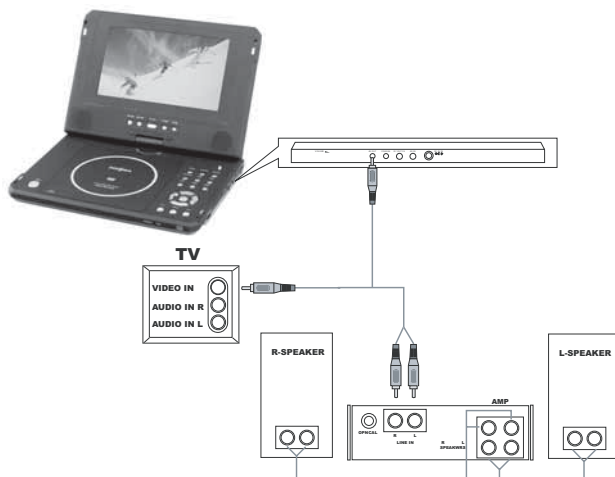

CONNEXION À UN TÉLÉVISEUR ET UN AMPLIFICATEUR

- **Fiche mini** : Connexion à la prise de sortie AV (AV OUT) du lecteur.
- **Fiche jaune** : Connexion à la prise d'entrée vidéo (VIDEO IN) du téléviseur.
- **Fiche rouge** : Connexion à la prise d'entrée ligne droite (LINE IN R) de l'amplificateur.
- **Fiche blanche** : Connexion à la prise d'entrée ligne gauche (LINE IN L) de l'amplificateur.

UTILISATION D'UN SYNTONISEUR DE TV EN OPTION

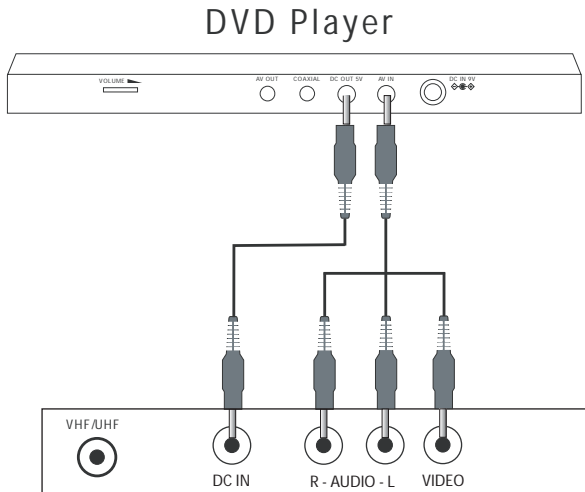

- **Câble d'alimentation** : Connexion du lecteur de DVD (DC OUT) au syntoniseur (DC IN).
- **Fiche mini** : Connexion à la prise d'entrée AV (AV IN) du lecteur.
- **Fiche jaune** : Connexion à la prise de sortie vidéo (VIDEO OUT) du syntoniseur.
- **Fiche rouge** : Connexion à la prise audio droite (AUDIO R) du syntoniseur.
- **Fiche blanche** : Connexion à la prise audio gauche (AUDIO L) du syntoniseur.



Utilisation des options de configuration avancée

SETUP MENU (MENU CONFIGURATION)

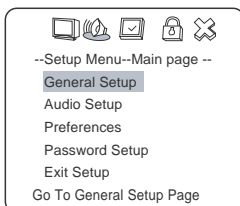

Pour configurer le lecteur de DVD :

- 1 Appuyer sur **SETUP** pour accéder au *Main menu* (Menu Principal). Le menu principal s'affiche à l'écran, avec des icônes en haut de l'écran, notamment : *General Setup*, *Audio Setup*, *Preferences*, *Password Setup* et *Exit Setup* (Configuration générale, Configuration audio, Préférences, Configuration du mot de passe et *Quitter la configuration*).





- 2 Appuyer sur les touches directionnelles ( ou ) pour sélectionner un menu de configuration, puis appuyer sur  (Lecture) pour ouvrir ce menu.

Par exemple:

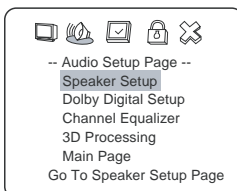
- Appuyer sur la touche à flèche bas  pour mettre en surbrillance **Audio Setup** (Configuration audio), puis appuyer sur  (Lecture). La page de Configuration audio (*Audio Setup page*) s'ouvre.



- Appuyer sur la touche à flèche haut ou bas ( ou ) pour mettre en surbrillance **Dolby Digital Setup** (Configuration Dolby Digital), puis appuyer sur  (Lecture). La page *Dolby Digital Setup* s'affiche à l'écran.

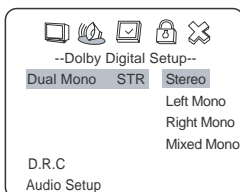

- Appuyer sur les touches directionnelles ► , ▼ pour sélectionner **Left Mono** (Mono gauche), puis appuyer sur ► (Lecture). L'écran affiche :

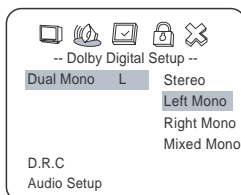

3 Quitter le menu de configuration.

- Appuyer sur la touche directionnelle ◀ pour quitter **Dual Mono**.
- Appuyer sur la touche directionnelle ◀ pour quitter **Dolby Digital Setup**.
- Appuyer sur la touche directionnelle ▼ pour mettre en surbrillance **Main Page** (Page principale), puis sur ► (Lecture) pour quitter complètement le menu de configuration.

Remarque

Il est possible également de maintenir appuyée la touche directionnelle ◀ jusqu'à ce que le curseur soit sur l'icône **Exit** (Quitter), puis appuyer sur ► (Lecture) pour quitter complètement le menu de configuration.

PAGE PRINCIPALE DE CONFIGURATION

Pour accéder à la page de Configuration générale (General setup) :

- Appuyer sur **SETUP** pour accéder au menu principal. La page Menu de configuration – Page principale (*Setup Menu - Main page*) s'affiche à l'écran.

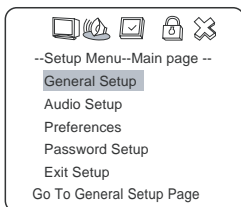

- Appuyer sur les touches directionnelles (▲ ou ▼) pour sélectionner le menu **General Setup** (Configuration générale), puis sur ► (Lecture). La page de configuration générale (*General Setup Page*) s'affiche à l'écran.

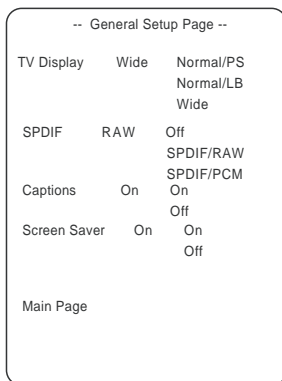

- À la page de Configuration générale (*General Setup Page*), appuyer sur la touche directionnelle (▲ ou ▼) pour mettre une option de configuration en surbrillance, puis appuyer sur ► (Lecture) pour sélectionner cette option.
- Pour quitter la page de configuration, maintenir appuyée la touche directionnelle ◀ jusqu'à ce que le curseur soit sur l'icône **Exit** (Quitte), puis appuyer sur la touche ► (Lecture) pour quitter complètement le menu de configuration.

Affichage TV

Normal/PS — Sélectionner cette option lorsque le lecteur est connecté à un téléviseur normal. L'écran est compatible avec des images panoramiques mais elles sont rognées automatiquement.



Normal/LB — Sélectionner cette option lorsque le lecteur est connecté à un téléviseur normal. L'écran permet l'affichage d'images panoramiques, avec une bande noire en haut et en bas de l'écran.



Wide (Panoramique) – Sélectionner cette option lorsque le lecteur est connecté à un téléviseur grand écran

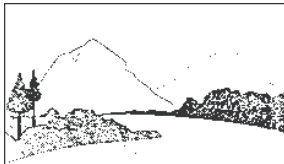

SPDIF

Off (Arrêt) – Aucun signal n'est transmis du port numérique SPDIF.

SPDIF/RAW — Sélectionner cette option lorsque le lecteur de DVD est connecté à un amplificateur numérique par le port numérique. La sortie numérique est optionnelle pour la lecture d'un disque Dolby Digital. L'amplificateur de puissance connecté doit être équipé d'un décodeur Dolby Digital.

SPDIF/PCM – Sélectionner cette option lorsque le lecteur de DVD est connecté à un amplificateur numérique stéréo à 2 canaux. En cas de lecture d'un disque Dolby Digital, la sortie numérique s'effectuera en format PCM 2 canaux.

Sous-titres

On (Activés) – L'écran affiche les sous-titres.

Off (Désactivés) – Les sous-titres sont désactivés.

Économiseur écran

Ce paramètre permet d'activer ou de désactiver l'économiseur d'écran. L'économiseur d'écran s'affiche lorsque le lecteur s'arrête ou que l'image se fige pendant quelques minutes. L'économiseur d'écran peut empêcher l'écran d'être endommagé.

On – Active l'économiseur d'écran.

Off – Désactive l'économiseur d'écran.

PAGE DE CONFIGURATION AUDIO

Pour accéder à la page de Configuration audio :

- 1 Appuyer sur **SETUP** pour accéder au menu principal. Le menu principal apparaît à l'écran.

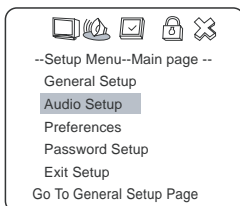

- 2 Appuyer sur les touches directionnelles (**▲** ou **▼**) pour sélectionner le menu **Audio Setup** (Configuration audio), puis sur **▶** (Lecture). La page de Configuration audio (*Audio Setup Page*) s'ouvre.

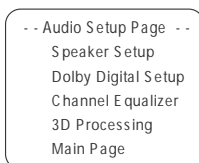

- 3 À la page Audio Setup Page et dans les pages de configuration suivantes, utiliser les touches directionnelles (**▲** ou **▼**) pour mettre une option de configuration en surbrillance puis appuyer sur **▶** (Lecture) pour parvenir à cette page de configuration ou pour définir le paramètre de réglage.
- 4 Pour quitter la page de configuration, maintenir appuyée la touche directionnelle **◀** jusqu'à ce que le curseur soit sur l'icône **Exit** (Quitter), puis appuyer sur la touche **▶** (Lecture) pour quitter complètement le menu de configuration.

Speaker Setup (Configuration des haut-parleurs)

La page de configuration des haut-parleurs se présente ainsi :

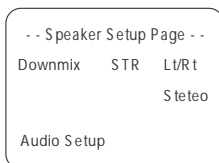

Lt/Rt – Si le disque a été enregistré sur une piste sonore multicanaux, le signal de sortie est intégré aux canaux gauche et droit.

Stereo – Si le disque a été enregistré sur une piste sonore multicanaux, le signal de sortie est intégré au son stéréo.

Configuration Dolby Digital

La page de configuration Dolby Digital (*Dolby Digital Setup*) se présente ainsi :

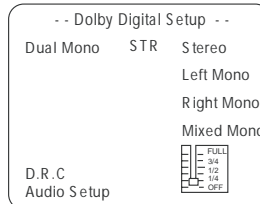

Dual mono – le mode de sortie des signaux G et D de la sortie audio configurée. Si **Mixed Mono** est le paramètre choisi, seuls les DVD en mode 5.1 canaux fonctionnent.

D.R.C. – Permet de définir le taux de compression linéaire comme **Full**, **3/4**, **1/2**, **1/4** ou **OFF**.

Égalisateur

Permet de sélectionner un modèle d'égalisation graphique fondé sur le type de musique retenu.

La page Channel Equalizer (Égalisateur de canal) se présente ainsi :

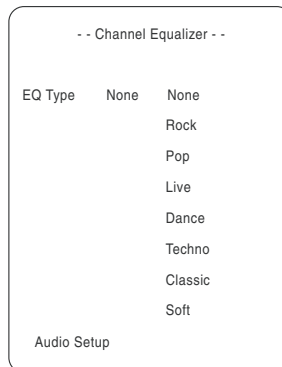

EQ Type – Sélectionner la catégorie de musique souhaitée en appuyant sur les touches directionnelles puis confirmer en appuyant sur ► (Lecture).

3D Processing (Traitement 3D)

La page 3D Processing se présente ainsi :

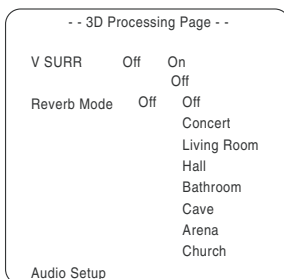

V SURR – Permet d'activer ou de désactiver l'option Virtual Surround (Ambiophonie virtuelle).

Reverb Mode – Permet de sélectionner le mode Réverbération souhaité.

CONFIGURATION DU MOT DE PASSE

Pour accéder à la page de Configuration du mot de passe :

- 1 Appuyer sur **SETUP** pour accéder au menu principal. Le menu principal apparaît à l'écran.

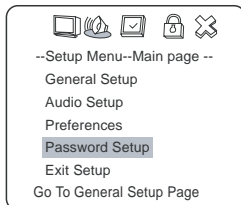

- 2 Appuyer sur les touches directionnelles (▲ ou ▼) pour sélectionner le menu **Password Setup** (Configuration du mot de passe), puis sur ► (Lecture). La page de Configuration du mot de passe (*Password Setup Page*) s'ouvre.

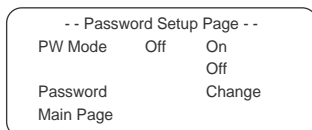

- 3 À la page de Configuration du mots de passe, utiliser les touches directionnelles (▲ ou ▼) pour mettre une option de configuration en surbrillance, puis appuyer sur ► (Lecture) pour en définir les paramètres.

- 4 Pour quitter la page de configuration, maintenir appuyée la touche directionnelle ◀ jusqu'à ce que le curseur soit sur l'icône **Exit** (Quitter), puis appuyer sur la touche ▶ (Lecture) pour quitter complètement le menu de configuration.

PW Mode

On – Active le mot de passe. Si le mot de passe est activé, **PARENTAL** (Contrôle parental) s'atténue et ne peut pas être sélectionné.

Off – Désactive le mot de passe. Si le mot de passe est désactivé, il est possible de sélectionner **PARENTAL**.

Modification du mot de passe

Cliquer sur cette option pour modifier le mot de passe. L'écran affiche :

Old Password

New Password

Confirm PWD

OK

Saisir l'ancien mot de passe dans la boîte supérieure, puis saisir le nouveau mot de passe dans la boîte médiane et le saisir de nouveau dans la boîte inférieure pour confirmation.

Remarque

Le mot de passe est automatiquement défini en usine comme **99999**.

PREFERENCES (PRÉFÉRENCES)

Remarque

Il est possible de sélectionner la page des Préférences une fois que le lecteur est passé en mode d'arrêt.

Pour accéder à la page des Préférences :

- 1 Appuyer sur **SETUP** pour accéder au menu principal. Le menu principal apparaît à l'écran.

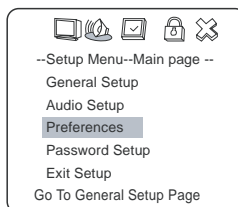

- Appuyer sur les touches directionnelles (▲ ou ▼) pour sélectionner **Préférences**, puis sur ► (Lecture). La page des Préférences (*Preferences Page*) s'ouvre.

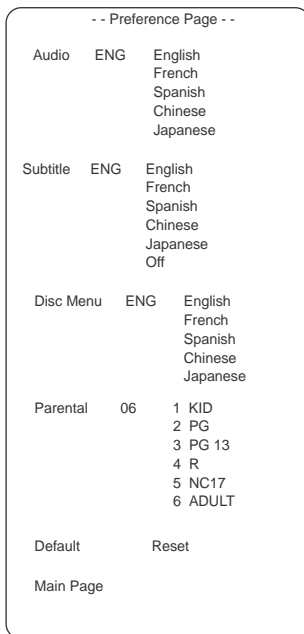

- À la page des Préférences, utiliser les touches directionnelles (▲ ou ▼) pour mettre une option de configuration en surbrillance, puis appuyer sur ► (Lecture) pour en définir les paramètres.
- Pour quitter la page de configuration, maintenir appuyée la touche directionnelle ◀ jusqu'à ce que le curseur soit sur l'icône **Exit** (Quitter), puis appuyer sur la touche ► (Lecture) pour quitter complètement le menu de configuration.

Language selection – Permet de sélectionner l'une des langues disponibles pour le son, les sous-titres et le menu du disque. Si d'autres langues sont disponibles sur le disque, la langue dans laquelle le disque a été enregistrée est indiquée.

Parental (lock) – Permet de sélectionner un niveau de Contrôle parental pour la lecture d'un disque doté de la fonction de contrôle parental. Par exemple, si **PG** (Guide parental) est sélectionné, il est impossible de lire des disques vidéo DVD dont le classement est supérieur à PG.

Default/Reset—Permet de réinitialiser les préférences par défaut, telles qu'elles sont paramétrées en usine.

Opérations avancées

Options de lecture – accès direct (DVD) (CD)

De nombreuses options de lecture sont accessibles directement, au moyen de la télécommande. Les options sont accessibles en appuyant sur la touche indiquée de la télécommande.

MODE AUDIO (DVD) (CD)

- Il est possible de sélectionner une langue particulière d'un DVD multilingue.
- Il est possible de sélectionner le canal droit ou le canal gauche ou le mode stéréo sur un CD multilingue.

Pour modifier le mode audio pendant la lecture d'un DVD :

- 1 Appuyer sur **LANGUAGE** et l'écran affiche :



Remarque

L'éventail des langues disponibles peut varier d'un disque à l'autre.

- 2 Appuyer sur **AUDIO MODE** et l'écran affiche :

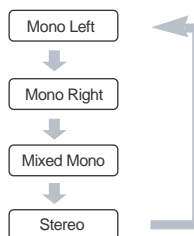

- 3 Appuyer plusieurs fois sur **AUDIO MODE** pour changer de mode.

Pour modifier le mode audio pendant la lecture d'un CD :

- 1 Appuyer sur **AUDIO MODE** et l'écran affiche :

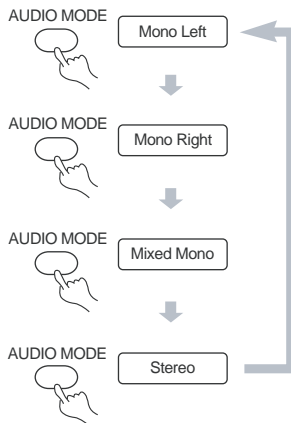

- 2 Appuyer plusieurs fois sur **AUDIO MODE** pour changer de mode.

Remarque

L'éventail des modes disponibles peut varier d'un disque à l'autre.

LECTURE RAPIDE AVANT/ARRIÈRE (DVD) (CD)

Utiliser la fonction fast forward (FF) [Lecture avant rapide] ou fast reverse (FR) [lecture arrière rapide] pour rechercher une scène ou piste spécifique sur un disque.

Pour utiliser les fonctions Avance ou Retour rapide pendant la lecture d'un DVD ou CD :

- 1 Appuyer sur **▶▶** pour une lecture avant rapide. À chaque pression de la touche, l'écran affiche :

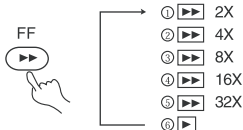

- 2 Appuyer sur **◀◀** pour une lecture arrière rapide du disque. À chaque pression de la touche, l'écran affiche :

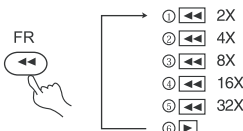

- Appuyer sur ► (Lecture) pour revenir au mode de lecture normale tout en utilisant les fonctions FF ou FR.

LECTURE AU RALENTI

Pour utiliser la lecture au ralenti pendant la lecture d'un DVD (uniquement) :

- Appuyer sur  pour la lecture d'un DVD au ralenti. L'écran affiche :







- Appuyer sur ► (Lecture) pour une lecture en mode normal.



LECTURE EN BOUCLE

Utiliser cette fonction pour lire en boucle un titre ou chapitre d'un DVD, d'une piste unique ou d'un CD entier, ou des portions sélectionnées d'un DVD ou d'un CD.



Pour répéter un titre ou chapitre d'un DVD :

- Pour répéter un chapitre, appuyer sur REPEAT (Répétition) jusqu'à ce que l'écran affiche  Chapter . Le lecteur répétera la lecture de ce chapitre.
- Pour répéter un titre, appuyer sur REPEAT (Répétition) jusqu'à ce que l'écran affiche  Title . Le lecteur répétera la lecture de ce titre.
- Pour répéter la lecture et du chapitre et du titre, appuyer sur REPEAT (Répétition) jusqu'à ce que l'écran affiche  ALL . Le lecteur répétera la lecture et du chapitre et du titre.
- Pour activer la fonction de répétition, appuyer sur REPEAT (Répétition) jusqu'à ce que  ALL disparaisse de l'écran.

Répétition de la lecture d'une piste ou d'un CD tout entier.

- Pour répéter une piste, appuyer sur REPEAT (Répétition) jusqu'à ce que l'écran affiche  Title . Le lecteur répétera la lecture de la piste actuelle.
- Pour répéter un disque tout entier, appuyer sur REPEAT (Répétition) jusqu'à ce que l'écran affiche  ALL . Le lecteur répétera la lecture du disque tout entier.
- Pour activer la fonction de répétition, appuyer sur REPEAT (Répétition) jusqu'à ce que  ALL disparaisse de l'écran.

Pour répéter des portions sélectionnées d'un DVD ou d'un CD :

- Définir un point de départ en appuyant sur A-B. L'écran affiche  A (où A est le point de départ).
- Définir un point de fin de lecture en appuyant de nouveau sur A-B. L'écran affiche  AB (où AB sont les points de départ et de fin de lecture).

- 3 Le lecteur lit du point A au point B.
- 4 Pour désactiver la fonction de répétition, appuyer de nouveau sur A-B jusqu'à ce que  AB disparaisse de l'écran.

SÉLECTION DES SOUS-TITRES

Cette fonction n'est opératoire qu'avec des disques de DVD offrant des sous-titres en plusieurs langues.

Pour sélectionner des sous-titres :

- 1 Appuyer plusieurs fois sur  jusqu'à sélection de la langue souhaitée. L'écran affiche la langue sélectionnée.

Subtitle 01/03:ENGLISH

- 2 Pour désactiver les sous-titres, appuyer plusieurs fois sur  jusqu'à ce que l'écran affiche « Turn Off Subtitle » (Désactiver les sous-titres).

Remarque

Il est impossible de désactiver les sous-titres sur certains disques. L'éventail des langues disponibles peut varier d'un disque à l'autre. Si aucun sous-titre n'est disponible, l'écran affiche .

SÉLECTION D'ANGLES DE VISUALISATION

Certains disques de DVD comportent plusieurs angles de vue au choix.

Par exemple, lorsqu'il regarde un train passer, le spectateur peut le faire de l'avant, de la fenêtre gauche ou de la fenêtre droite, sans arrêter la lecture.



Pour sélectionner un angle de vue différent (lorsque différents angles sont disponibles) :

- 1 Appuyer sur  pour sélectionner le premier angle de vue. L'écran affiche :

 1/4

Remarque

1/4 indique que l'utilisateur a sélectionné le premier angle de vue parmi les quatre disponibles.

- 2 Appuyer plusieurs fois sur  pour procéder à la sélection des autres angles de vue disponibles. L'écran affichera chaque angle de vue dès sa sélection.
- 3 Pour reprendre la lecture normale, appuyer de nouveau sur  pour sélectionner l'angle d'origine.

RECHERCHE EN FONCTION DE LA DURÉE (DVD) (CD)

Il est possible de saisir directement une durée, un titre ou un numéro de chapitre (pour un DVD), ou une piste et une durée spécifique (pour un CD) pour lancer la lecture à partir d'un point spécifique du disque. Le lecteur lira à partir du point sélectionné.

Pour sélectionner un titre et un chapitre de départ sur un DVD :

- 1 Rechercher un titre ou chapitre spécifique en appuyant sur **TIMESEARCH**. L'écran affiche :

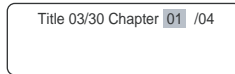

- 2 Appuyer sur la touche directionnelle pour déplacer le curseur et mettre le numéro de titre en surbrillance. L'écran affiche :

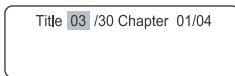

- 3 Appuyer sur une touche numérique (6 dans l'exemple) pour sélectionner le numéro de titre souhaité ; l'écran affiche :

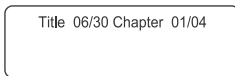

- 4 Appuyer de nouveau sur la touche directionnelle pour déplacer le curseur et mettre le numéro chapitre en surbrillance.
- 5 Appuyer sur une touche numérique pour sélectionner le numéro de chapitre souhaité.

Après saisie des paramètres, le lecteur lira le DVD à partir du titre et du chapitre sélectionnés.

- 6 Appuyer de nouveau sur **TIMESEARCH** pour quitter la fonction de Recherche en fonction de la durée.

Pour sélectionner une heure spécifique de démarrage d'un DVD :

- 1 Afficher l'écran *Time* (Durée) en appuyant sur **TIMESEARCH** jusqu'à ce que l'écran apparaisse :

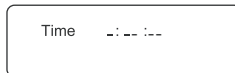

- 2 Appuyer sur les touches numériques pour saisir l'heure, la minute et la seconde auxquelles débiter la lecture du DVD.

Après saisie des paramètres, le lecteur lira le disque à partir du point sélectionné.

- 3 Appuyer de nouveau sur **TIMESEARCH** pour quitter la fonction de Recherche en fonction de la durée.

Pour sélectionner une piste et une durée spécifiques de début de lecture sur un CD :

- 1 Appuyer sur **TIMESEARCH** pour ouvrir l'écran de Recherche en fonction de la durée.
- 2 Appuyer sur une touche numérique pour sélectionner la piste à partir de laquelle commencer la lecture du CD (6 dans l'exemple retenu). L'écran affiche :

Track 06/20 00:01

- 3 Appuyer de nouveau sur **TIMESEARCH** jusqu'à ce que l'écran affiche :

Track Go To ---:--

- 4 À l'aide des touches numériques, saisir l'heure à laquelle lire la piste sélectionnée sur le CD (0138 dans l'exemple retenu). L'écran affiche :

Track 06/20 01:38

Le lecteur lira le CD à partir de la piste et à l'heure saisies.

- 5 Appuyer de nouveau sur **TIMESEARCH** pour quitter la fonction de Recherche en fonction de la durée.

Remarque

La fonctionnalité Recherche en fonction de la durée des disques CD comporte trois options :

- Saisie de la durée totale de lecture d'un disque.
- Saisie de la durée totale de lecture d'une piste.
- Lecture d'une piste spécifique en spécifiant le numéro de la piste.

SIGNET

La fonction Signets vous permet de marquer un point ou plusieurs points sur le disque et d'y revenir rapidement. Il est possible d'enregistrer jusqu'à douze signets par disque. Ces signets sont effacés dès la mise hors tension du lecteur ou le retrait du disque.

Pour saisir un signet :

- 1 Pendant la lecture du disque, appuyer sur **RESUME** de la télécommande. Le menu Signet (*Bookmark Menu*) s'affiche.
- 2 Appuyer sur **▶** pour déplacer le curseur sur la scène sélectionnée.
- 3 Appuyer sur **▶** (Lecture) lorsque la scène souhaitée s'affiche à l'écran pour la marquer d'un signet.

- 4 Pour marquer un autre point, appuyer sur ► pour déplacer le curseur sur la scène sélectionnée suivante.
- 5 Appuyer de nouveau sur ► (Lecture) lorsque la scène souhaitée s'affiche à l'écran pour la marquer d'un signet.
- 6 Appuyer sur [RESUME] pour revenir au mode de lecture normal.

Utilisation d'un signet :

- 1 Pendant la lecture du disque marqué d'un ou plusieurs signets, appuyer sur la touche [RESUME] de la télécommande. Le menu Signet (*Bookmark Menu*) s'affiche.
- 2 À l'aide des touches directionnelles, mettre en surbrillance la scène marquée d'un signet, puis appuyer sur ► (Lecture) pour parvenir à l'endroit marqué.

Zoom

Cette fonction permet de modifier la taille d'un film ou d'un cadre statique.

Pour zoomer l'image :

- 1 Appuyer sur [ZOOM] pendant la lecture. L'écran affiche :



L'image est agrandie de 200 % de sa taille d'origine.

- 2 Appuyer plusieurs fois sur [ZOOM] pour parcourir les six étapes de zoom du lecteur : 2X, 3X, 4X, 1/2, 1/3, 1/4.
- 3 Appuyer sur ◀, ▲, ▼ ou ► pour déplacer l'image agrandie.
- 4 Pour revenir à une image de taille normale, appuyer sur [ZOOM] jusqu'à ce que l'image soit de taille normale.

LECTURE PROGRAMMÉE

Pour utiliser la fonction de lecture programmée, saisir l'ordre de lecture des titres (et chapitres) du DVD ou des pistes du CD en créant un programme.

Pour créer un programme de lecture de DVD :

- 1 Appuyer sur [PLAY MODE] jusqu'à ce que l'écran affiche :

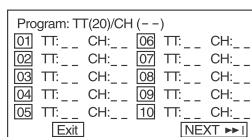

- Utiliser les touches numériques de la télécommande pour saisir le titre (et chapitre) à lire en premier. Le numéro du titre (et du chapitre) saisi apparaît dans la boîte. L'écran affiche :

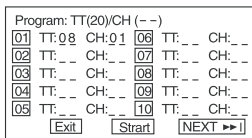

- Le curseur saute à la case suivante dans la section de la liste des programmes.
S'assurer que la boîte est en surbrillance et saisir la piste suivante.
- Continuer d'ajouter des titres (et des chapitres) jusqu'à ce que le programme soit complet. Pour lire ce programme, mettre START (Démarrer) en surbrillance puis appuyer sur ► (Lecture).

Remarque

Pour programmer plus de 10 titres et chapitres, mettre NEXT (Suivant) en surbrillance et appuyer sur ► (Lecture) pour accéder à la page suivante.

- Pour annuler le programme, appuyer deux fois sur ■ (Stop) (Arrêt) pendant la lecture du programme.

Pour programmer la lecture d'un CD :

- Appuyer sur **PLAY MODE** jusqu'à ce que l'écran affiche :

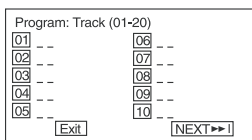

- Utiliser les touches numériques de la télécommande pour saisir le numéro de piste à lire en premier. Le numéro de piste saisi apparaît dans la boîte et le curseur saute à la position suivante dans la liste. L'écran affiche :

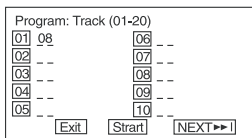

- S'assurer que la boîte suivante est en surbrillance et saisir la piste suivante à lire.
- Continuer d'ajouter des pistes jusqu'à ce que le programme soit complet.

- 5 Pour lire ce programme, mettre START (Démarrer) en surbrillance puis appuyer sur ► (Lecture).

Remarque

Pour programmer plus de 10 pistes, mettre NEXT (Suivant) en surbrillance et appuyer sur ► (Lecture) pour accéder à la page suivante.

- 6 Pour annuler le programme, appuyer deux fois sur ■ (Stop) (Arrêt) pendant la lecture du programme.

LECTURE ALÉATOIRE (DVD) (CD)**Pour lire des DVD ou des CD dans un ordre aléatoire**

- 1 Appuyer sur [PLAY MODE] pour sélectionner le mode de lecture aléatoire pendant la lecture d'un disque. L'écran affiche :

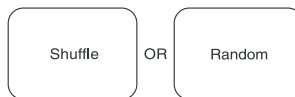

- 2 Appuyer sur ► (Lecture) pour commencer la lecture aléatoire. Le lecteur sélectionne une piste à jouer.
- 3 Appuyer deux fois sur ■ (Stop) (Arrêt) pour annuler le mode de lecture aléatoire.

LECTURE DES INTRODUCTIONS (DVD) (CD)

Utiliser cette fonction pour passer en revue le contenu d'une piste ou d'un disque.

Pour passer en revue le contenu d'un DVD :

- 1 Appuyer sur [INTRO] pendant la lecture d'un disque. L'écran affiche :

Select Intro Type:
Title Intro
Chapter Intro
Title Interval
Chapter Interval

- 2 Utiliser la touche ▲ ou ▼ pour sélectionner le type de sommaire souhaité puis appuyer sur ► (Lecture) pour confirmation.

Remarque

Si le disque DVD contient des signets, un Sommaire de signets (Bookmark Digest) est également disponible.

Le lecteur commence à parcourir les titres et affiche le premier cadre de chaque titre.

Chaque page comprend six images.

- 3 Utiliser les touches directionnelles pour sélectionner NEXT (Suivant) à l'écran, puis appuyer sur ► (Lecture) pour passer à la page suivante.
- 4 Pour annuler la fonction sommaire, sélectionner EXIT (Quitter) à l'écran au moyen des touches directionnelles, puis appuyer sur ► (Lecture) pour confirmer.

Pour passer en revue le contenu d'un CD :

- 1 Appuyer sur INTRO lorsque le lecteur s'arrête. L'écran affiche :

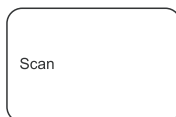

Le lecteur lit les dix premières secondes de chaque piste, dans l'ordre.

Remarque Seul SCAN est disponible pour un CD.

- 2 Pour annuler la lecture d'un sommaire, appuyer sur ■ (Stop) (Arrêt). La lecture du sommaire est annulée et le lecteur s'arrête.

Options de lecture – OSD (Affichage à l'écran)

L'affichage à l'écran (OSD) comporte plusieurs options de lecture.

Pour utiliser l'OSD :

- 1 Appuyer sur  de la télécommande pendant la lecture d'un disque. L'OSD s'affiche en haut et en travers de l'écran. Chaque fonction est représentée par une icône.
- 2 Utiliser la touche ◀ ou ▶ de la télécommande pour passer d'une icône à l'autre de l'OSD.
- 3 Lorsqu'une icône est en surbrillance, utiliser les touches ▲ ou la touche ▼ pour parcourir les options affichées dans la zone de texte sous les icônes.

Le symbole de non-validité  apparaît à l'écran lorsqu'une touche sans fonction est enfoncée. Si l'une des icônes est « grisée », c'est que la fonction OSD correspondante n'est pas disponible pour le disque en cours de lecture.

- 4 Pour effacer l'affichage OSD, appuyer sur la touche  de la télécommande.

LECTURE DE DISQUES DVD

Les disques DVD comportent les options de lecture suivantes : Title, Chapter, Audio, Subtitle, Angle, et Repeat (Titre, Chapitre, Audio, Sous-titres, Angle et Répétition).



Sélection d'un titre

Certains disques contiennent plus d'un titre. Par exemple, un disque pourrait contenir quatre films (chaque film pourrait être considéré comme un titre).

Chaque titre est divisé en chapitres.

Pour sélectionner un titre de DVD à partir de l'OSD :

- 1 Pendant la lecture du disque, appuyer sur la touche **[OSD]** de la télécommande pour afficher l'OSD.
- 2 Si l'icône Titre dans l'OSD n'est pas en surbrillance, utiliser la touche **◀** ou la touche **▶** à flèche pour la mettre en surbrillance.
- 3 Appuyer sur la touche **▲** ou **▼** pour passer au titre suivant ou précédent.

Remarque

Certains disques ne contiennent qu'un seul titre.

Outre la possibilité de choisir des titres et des chapitres de l'OSD, certains DVD comportent également des menus de titres et de chapitres..

Pour sélectionner un titre ou chapitre du menu du DVD :

- 1 Insérer le DVD dans le lecteur.
- 2 Appuyer sur **▶** (Lecture). Le menu principal s'affiche.

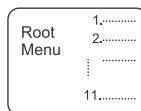

- 3 Appuyer sur la touche **▶▶** ou **◀◀** pour sauter la page suivante ou précédente, respectivement.
- 4 Sélectionner un titre à l'aide des touches numériques ou directionnelles.

- 5 Appuyer sur ►►| pour passer au menu suivant.

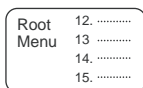

- 6 Sélectionner directement un titre ou un chapitre à l'aide des touches numériques ou utiliser la touche ▼ pour sélectionner le titre (13 dans cet exemple).
- 7 Appuyer sur ► (Lecture) pour lancer la lecture de la piste 13.
- 8 Appuyer une fois sur **TOP MENU** pour revenir au menu des titres.
- 9 Appuyer une fois sur **MENU** pour revenir au menu principal.

Sélection d'un chapitre

Il est possible de sauter directement à un chapitre particulier en utilisant la fonction Chapter (Chapitre) de l'OSD.

Pour sélectionner un chapitre :

- 1 Pendant la lecture du disque, appuyer sur la touche **OSD** de la télécommande pour afficher l'OSD.
- 2 Appuyer sur la touche ◀ ou ▶ pour mettre l'icône de chapitre en surbrillance.
- 3 Appuyer sur la touche ▲ ou ▼ pour passer au chapitre suivant ou précédent.

Nota :

La fonction Chapitre n'est opératoire que si le disque est formaté en chapitres séparés.

Il est également possible de passer au chapitre suivant en appuyant sur la touche ►►| de la télécommande ou au chapitre précédent en appuyant sur la touche |◀◀ de la télécommande.

Changement de la langue audio

Si le disque a été créé avec plusieurs pistes de langues (enregistrées dans des langues différentes), il est possible d'utiliser l'OSD pour changer temporairement le réglage de langue de l'audio du lecteur DVD.

Pour changer de langue audio :

- 1 Pendant la lecture du disque, appuyer sur la touche **OSD** de la télécommande pour afficher l'OSD.
- 2 Appuyer sur la touche ◀ ou ▶ pour mettre l'icône Audio en surbrillance. La langue actuelle de l'audio apparaît dans la zone de texte sous la rangée d'icônes.
- 3 Appuyer sur la touche ▲ ou ▼ pour parcourir les langues audio disponibles sur le disque, jusqu'à ce que la langue audio souhaitée apparaisse dans la zone de texte. L'audio joue dans cette langue.

- 4 Pour quitter l'affichage OSD, appuyer sur la touche **[OSD]** de la télécommande.

Nota :

La fonction Langue n'est disponible que si le disque a été créé avec des pistes audio multiples.

Lors de la sélection d'une langue audio dans l'affichage OSD, le réglage de langue audio dans le menu principal du lecteur DVD n'est suspendu que temporairement.

Il est également possible de modifier la langue audio depuis le menu du lecteur de DVD.

Sélection de la langue de sous-titrage

Si le disque a été créé avec des sous-titres, utiliser l'affichage OSD pour modifier la langue de sous-titrage.

Pour modifier la langue de sous-titrage :

- 1 Pendant la lecture du disque, appuyer sur la touche **[OSD]** de la télécommande pour afficher l'OSD.
- 2 Appuyer sur la touche **◀** ou **▶** pour mettre l'icône de sous-titrage en surbrillance.
- 3 Appuyer sur la touche **▲** ou **▼** pour parcourir les langues de sous-titrage disponibles sur le disque jusqu'à ce que la langue de sous-titrage souhaitée apparaisse dans la zone de texte. Les sous-titres seront affichés dans cette langue.
- 4 Pour quitter l'affichage OSD, appuyer sur la touche **[OSD]** de la télécommande.

Nota :

Le changement de langue de sous-titrage au moyen de l'affichage OSD ne s'applique qu'au disque en cours de lecture. Lors du retrait du disque ou de la mise hors tension du lecteur, la langue de sous-titrage revient à celle définie dans le menu principal du lecteur de DVD.

Il est également possible de modifier la langue de sous-titrage depuis le menu du lecteur de DVD.

Changement de l'angle de prise de vues

Certains disques contiennent des prises de vue sous plusieurs angles d'une scène ou d'une séquence particulière. Si le disque ne contient que des prises de vues sous un seul angle, cette option n'est pas disponible.

Pour changer l'angle de prise de vues :

- 1 Pendant la lecture d'un disque, appuyer sur la touche **[OSD]** de la télécommande pour afficher l'OSD.

L'icône Angle de prise de vues affiche le nombre d'angles de prise de vues disponible. Par exemple, s'il existe trois angles différents de prise de vues, l'icône indique « 1 de 3 ». Cela signifie que l'angle 1 est actuellement lu.

- 2 Appuyer sur les boutons ▲ ou ▼ pour faire défiler les choix d'angle possibles. Le numéro de l'angle de prise de vues affiché dans la zone de texte apparaît automatiquement.
- 3 Pour effacer l'affichage OSD, appuyer sur la touche **[OSD]** de la télécommande.

Utilisation de la fonction Repeat (Répétition)

Le mode par défaut de la fonction Répétition est OFF (désactivé). Il existe trois options de répétition :

- **All** (Tout) – répète le disque en cours de lecture
- **Title** (Titre) – répète le titre en cours de lecture
- **Chapter** (Chapitre) – répète le chapitre en cours de lecture

Pour utiliser la fonction Repeat (Répétition) :

- 1 Pendant la lecture d'un disque, appuyer sur la touche **[OSD]** de la télécommande pour afficher l'OSD.
- 2 Appuyer sur la touche ◀ ou ▶ pour mettre l'icône Repeat (Répétition) en surbrillance.
- 3 Appuyer sur la touche ▲ ou ▼ pour parcourir les options de Répétition jusqu'à ce que l'option souhaitée soit affichée dans la zone de texte.
- 4 L'option de répétition sélectionnée est exécutée en boucle jusqu'à ce que la fonction Repeat soit désactivée.

Pour annuler la fonction Répétition :

Il existe trois façons d'annuler la répétition :

- Appuyer deux fois sur ■ (Stop) (Arrêt).
- Sélectionner l'icône Repeat (Répétition) dans l'affichage OSD puis sélectionner Off (Arrêt).
- Éjecter le disque.

LECTURE DE CD

Les disques CD comportent les options de lecture suivantes : Track, L/R, Audio (non disponible) et Repeat (Piste, G/D, Audio et Répétition).

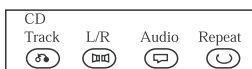

Sélection d'une piste particulière

Pour sélectionner une piste particulière à partir de l'OSD :

- 1 Pendant la lecture du disque, appuyer sur la touche **[OSD]** de la télécommande pour afficher l'OSD.
- 2 Appuyer sur la touche ◀ ou ▶ pour mettre l'icône Track (Piste) en surbrillance.

- 3 Appuyer sur la touche ▲ ou ▼ pour faire défiler les numéros de piste.

Conseil

Outre la sélection de pistes particulières à partir de l'affichage OSD, il est également possible de sélectionner des pistes au moyen des touches numériques.

Pour sélectionner des pistes spécifiques au moyen des touches numériques :

- 1 Charger un disque.
- 2 La lecture du disque terminée, sélectionner une piste au moyen des touches numériques.

Si le numéro de la piste n'est pas supérieur à 10, appuyer sur les touches de 1 à 10.

Par exemple : Appuyer sur la touche 8 pour sélectionner la piste 8. L'écran affiche :

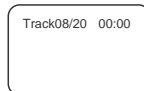

- OU -

Si le numéro de la piste est supérieur à 10, appuyer une fois sur [+10], puis sur une touche entre 1 et 10.

Par exemple : Pour sélectionner la piste 12, appuyer une fois sur [+10] et sur la touche 2.

L'écran affiche :

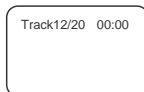

Changement de la sortie du canal audio

En cas de lecture d'un CD stéréo, il est possible de modifier la sortie du canal du lecteur.

Pour modifier la sortie du canal audio :

- 1 Appuyer sur la touche [OSD] de la télécommande pour activer l'affichage OSD.
- 2 Appuyer sur ◀ ou ▶ pour mettre l'icône L/R de l'OSD en surbrillance. Les options de canaux audio apparaissent dans la zone de texte.
- 3 Appuyer sur la touche ▲ ou sur ▼ pour faire défiler les options : **LEFT MONO**, **RIGHT MONO**, **MIXED MONO**, or **STEREO** (Mono G, Mono D, Mono mixte ou Stéréo).

Le choix affiché devient l'option active.

Utilisation de la fonction Repeat (Répétition)

Le mode par défaut de la fonction Répétition est off (désactivé). Il existe deux options de répétition pour les CD :

- **All** (Tout) – répète le disque en cours de lecture
- **Track** (Piste) – répète la piste en cours de lecture

Pour utiliser la fonction Repeat (Répétition) :

- 1 Pendant la lecture d'un disque, appuyer sur la touche **[OSD]** de la télécommande pour afficher l'OSD.
- 2 Appuyer sur **◀** ou **▶** pour mettre l'icône Repeat (Répétition) en surbrillance.
- 3 Appuyer sur la touche **▲** ou **▼** pour parcourir les options de Répétition jusqu'à ce que l'option souhaitée soit affichée dans la zone de texte.
- 4 L'option de répétition sélectionnée est exécutée en boucle jusqu'à ce que la fonction Repeat soit désactivée.

Lecture de pistes de musique MP3

SÉLECTION DE PISTES À L'AIDE D'UN MENU

Pour sélectionner des pistes à l'aide d'un menu :

- 1 Insérer un disque MP3 et le lecteur cherchera automatiquement l'information sur le disque. L'écran affiche le menu principal.

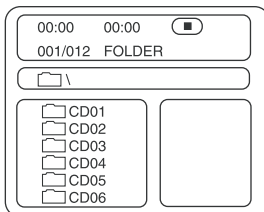

- 2 Appuyer sur la touche directionnelle **▼** pour sélectionner un dossier de chansons puis appuyer sur **▶** (Lecture) pour confirmer la sélection.

Par exemple, sélectionner **CD02** et le menu affiche ce qui suit :

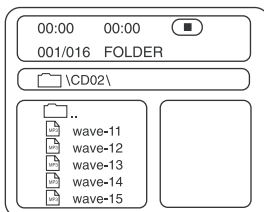

- 3 Appuyer sur les touches directionnelles pour sélectionner une chanson, puis sur **▶** (Lecture) pour commencer la lecture.

- 4 Appuyer sur ▲ ou ▼ pour sélectionner d'autres pistes, puis appuyer sur ► (Lecture) pour les lire.
- 5 En mode Stop (Arrêt), sélectionner l'icône de dossier sur le côté gauche, puis appuyer sur Lecture pour retourner au menu principal.
- 6 Appuyer sur ►► ou ◀◀ pour lire les chansons précédentes ou suivantes.

AUTRES FONCTIONS

Pendant la lecture d'un disque MP3, le lecteur offre les mêmes options de **volume control** (volume), **repeat play** (lecture répétée) etc. que celles offertes par un CD.

Entretien

Précautions à prendre pour la manipulation et le nettoyage des disques

MANIPULATION DES DISQUES

- Pour conserver le disque propre ne pas toucher le côté de lecture (sans étiquette).
- Ne coller ni papier ni adhésif sur le disque.



- Ne pas laisser le disque exposé au soleil ou près d'une source de chaleur.
- Ranger le disque dans sa boîte après lecture.

NETTOYAGE DES DISQUES

- Avant lecture, essuyer le disque du centre vers la périphérie avec un chiffon propre.



Protéger la lentille de lecture contre la poussière en fermant le tiroir du disque après usage. Si de la poussière s'est déposée sur la lentille de lecture, utiliser un disque de nettoyage pour la nettoyer. Consulter les instructions d'utilisation du disque de nettoyage.

Dépannage

Si les problèmes décrits ci-après se manifestent, ce guide de problèmes et solutions peut apporter la solution.

Pas de son

- S'assurer que le lecteur est correctement branché.
- S'assurer que le volume du casque d'écoute est réglé sur MIN pendant son utilisation.
- S'assurer d'utiliser correctement le téléviseur ou l'amplificateur.
- Vérifier d'avoir sélectionné la position lecteur de DVD sur l'amplificateur.

Pas d'image

- S'assurer que le lecteur est correctement branché.
- S'assurer d'utiliser le téléviseur correctement.
- S'assurer d'avoir réglé correctement le système de couleurs.

Mauvaise qualité du son

- Vérifier que le mode de sortie audio est réglé correctement.
- Vérifier que la connexion audio entre le lecteur et l'amplificateur est correcte.

Impossible de lire le disque

- S'assurer qu'un disque se trouve dans le lecteur.
- S'assurer que le disque est correctement positionné dans le tiroir du disque (étiquette tournée vers le haut).
- Vérifier que le disque est propre.
- Si de l'humidité s'est condensée à l'intérieur du lecteur, retirer le disque et laisser le lecteur sous tension pendant une heure environ.

La télécommande ne marche pas.

- Enlever les obstacles éventuels entre la télécommande et le lecteur.
- Pointer la télécommande vers le capteur de télécommande du lecteur.
- Remplacer les piles existantes par des piles neuves.

L'image défile et n'a pas de couleurs.

- Le système de couleurs du lecteur n'est pas compatible avec celui du téléviseur. Sélectionner le type de signal TV (TV TYPE) correct jusqu'à ce que des couleurs normales s'affichent à l'écran.

Pas d'alimentation

- Si l'appareil est connecté à un adaptateur CA :
 - Vérifier que la fiche est correctement insérée dans la prise murale.
 - Vérifier que l'adaptateur CA est inséré dans la prise correcte du lecteur de DVD.

- Vérifier que la prise murale est alimentée (certaines prises murales sont contrôlées par un interrupteur).
- En cas d'utilisation d'une batterie :
 - Vérifier que la batterie est bien en place à l'arrière du lecteur de DVD.
 - S'assurer que la batterie est complètement chargée.
 - Vérifier que la batterie et l'adaptateur CA sont tous deux branchés. Si c'est le cas, débrancher l'adaptateur CA.

Caractéristiques

Laser		Longueur d'onde 650 nm
Système vidéo		NTSC
Réponse en fréquence		20 Hz à 20 kHz \pm 1 dB
Rapport signal à bruit		>95 dB
Distorsion audio + bruit		< - 80 (1 kHz)
Séparation des canaux		> 85 dB
Dynamique du signal		> 85 dB
Sortie	Sortie audio (audio analogique)	Niveau de sortie : 2 V \pm 10 % Impédance de charge : 10 k ohms
	Sortie audio (audio numérique)	Niveau de sortie : 0,5 V CC
	Sortie vidéo	Niveau de sortie : 1 V CC \pm 20 % Impédance de charge : 75 ohms, déséquilibre, polarité négative
Alimentation		CD 9 V 2 A
Température dynamique admissible		41 à 95 °F (5 à 35 °C)
Consommation électrique		< 20 W
Dimensions		8,82 x 6,65 x 1,24 pouces (224 x 169 x 31,5 mm)
Poids		Environ 1,76 lb (0,8 kg)

Ce manuel n'est fourni qu'à titre de référence. La conception et les caractéristiques sont sujettes à modification sans préavis.

Droits d'auteurs

© 2005 Insignia. Insignia et le logo Insignia sont des marques commerciales de Best Buy Enterprise Services, Inc. Les autres noms de marques et de produits mentionnés sont des marques commerciales ou des marques déposées de leurs propriétaires respectifs. Les caractéristiques et spécifications sont susceptibles d'être modifiées sans préavis.

Ce produit incorpore une technologie de protection de droits d'auteurs protégée par des revendications de procédé de certains brevets américains et d'autres droits de propriété intellectuelle de Macrovision Corporation et d'autres propriétaires de droits. L'utilisation de cette technologie de protection des droits d'auteur doit être autorisée par la société Macrovision et doit se limiter à des fins de divertissement privé à moins d'une autorisation préalable et explicite de Macrovision Corporation. La rétro-ingénierie ou le démontage sont interdits.

Information sur la garantie

Garantie limitée

Insignia Products garantit au premier acheteur de ce Produit que ce produit sera exempt de vice de fabrication ou de main-d'œuvre pour une période de trois cent soixante-cinq jours (365) à compter de la date d'achat, comme suit :

- 1 MAIN-D'ŒUVRE:** Pendant la période de garantie, si ce produit est considéré comme étant défectueux, Insignia le réparera ou le remplacera, à sa convenance, gratuitement, ou paiera les frais de main-d'œuvre à tout service de réparation agréé par Insignia. Au-delà de la période de garantie, l'utilisateur sera redevable de tous les frais afférents à la main-d'œuvre.
- 2 PIÈCES DÉTACHÉES :** En outre, Insignia fournira gratuitement les pièces détachées neuves ou remises à neuf, en échange des pièces défectueuses pendant la durée de la garantie. À l'expiration de la période de garantie, le coût de toute pièce détachée sera à la charge de l'utilisateur.

Pour obtenir une réparation au titre de la garantie, l'utilisateur devra amener le produit accompagné du reçu original ou de toute autre preuve d'achat, soit dans son emballage original, soit dans un emballage procurant des conditions identiques de protection, chez le détaillant le plus proche du magasin ou site Web où il s'est procuré le produit.

Cette garantie ne couvre pas les dommages esthétiques, ou ceux résultants de catastrophes naturelles, de la foudre, d'un accident, d'une mauvaise utilisation, de manipulations abusives, de négligence, d'une utilisation commerciale ou d'une modification de tout ou partie du produit, y compris l'antenne. Cette garantie ne couvre aucun dommage ayant pour origine une utilisation ou une maintenance défectueuse, la connexion à une source électrique dont la tension est

inadéquate, ou encore toute réparation réalisée par quiconque autre qu'un service de réparation agréé par Insignia. Cette garantie ne couvre pas les produits vendus « EN L'ÉTAT » ou « HORS SERVICE », ou les consommables (tels que les fusibles ou les piles). Cette garantie n'est applicable qu'aux États-Unis et au Canada.

La garantie perd sa validité si le numéro de série usine a été altéré ou enlevé du produit.

LA RÉPARATION OU LE REMPLACEMENT, TELS QU'OFFERTS PAR LA PRÉSENTE GARANTIE CONSTITUENT LE SEUL RECOURS DU CONSOMMATEUR. INSIGNIA NE POURRA PAS ÊTRE TENU POUR RESPONSABLE DE DOMMAGES ACCESSOIRES OU CONSÉCUTIFS, OU DE L'INEXÉCUTION D'UNE GARANTIE EXPRESSE OU IMPLICITE SUR CE PRODUIT. SAUF POUR LES DISPOSITIONS PROHIBÉES PAR LES LOIS APPLICABLES, TOUTE GARANTIE IMPLICITE, DÉCLARATION OU CONDITION DE QUALITÉ MARCHANDE OU D'ADAPTATION À UN USAGE PARTICULIER RELATIVE À CE PRODUIT EST LIMITÉE À LA PÉRIODE DE GARANTIE APPLICABLE TELLE QUE DÉCRITE CI-DESSUS.

Certains états ou provinces ne permettent ni l'exclusion ni la limitation des dommages accessoires ou consécutifs, ni les limitations implicites de durée d'une garantie, de sorte que les limitations ou exclusions énoncées ci-dessus peuvent être nulles dans votre cas. Cette garantie vous donne des droits spécifiques, et vous pouvez aussi disposer d'autres droits qui varient d'un état à l'autre, ou d'une province à une autre.

Vous pouvez contacter le service à la clientèle en appelant le 1-877-467-4289

www.insignia-products.com

Insignia Products, Richfield, Minnesota, États-Unis

Bienvenido

Felicitaciones por su compra de un producto de alta calidad de Insignia. Su producto IS-PD7BL representa el más moderno diseño de reproductor de DVD portátil, y está diseñado para brindar un rendimiento confiable y sin problemas.

Contenido

Bienvenido	102
Características	102
Precauciones de seguridad	103
Conozca su reproductor de DVD	108
Configuración básica	115
Operación básica	119
Configuración avanzada	121
Operación avanzada	133
Mantenimiento	149
Solución de problemas	150
Especificaciones	151

Características



Pantalla de contenido grande — Pantalla LCD TFT panorámica de 7 pulg. para una experiencia cinematográfica de video.

Panel de alta resolución — Adopta el formato de codificación MPEG-2 y ofrece una resolución horizontal de más de 500 líneas.

Compatibilidad — Reproducción compatible con DVD+R/RW, DVD-R/RW, CD, CD-R/RW, MP3 y CD de imágenes.

Sonido de alta calidad — Use ya sea los altavoces estéreo incorporados para sonido envolvente virtual o altavoces externos opcionales para audio mejorado digitalmente.

Funciones únicas:

- La protección contra choque le permite disfrutar reproducciones de DVD en cualquier lugar.
- El bloqueo paternal facilita el control del contenido de los discos.
- Siete ecualizadores preestablecidos ayudan a mejorar la reproducción de su música favorita.

Altamente adaptable — Disfrute de películas caseras de una cámara de vídeo con el mini-conector de entrada de AV disponible que le permite usar el reproductor como un monitor.

Altamente portátil — Disfrute de hasta 3 horas de reproducción continua con la batería de Li-Ion incluida.

Conveniente control remoto de función múltiple — Funciones útiles tal como avance rápido, retroceso rápido, reproducción lenta, cuadro a cuadro, repetición y reproducción programada en la punta de sus dedos.

Función de Zoom (aumento) — Aumente imágenes a 2, 3 ó 4 veces su tamaño, o redúzcalas a un 1/2, 1/3 ó 1/4 de su tamaño original.

Precauciones de seguridad



La figura de relámpago que termina en punta de flecha dentro de un triángulo tiene por finalidad alertarle de la presencia de voltaje peligroso sin aislamiento en el interior del reproductor que podría tener potencia suficiente para constituir riesgo de choque eléctrico para las personas.



El signo de admiración dentro de un triángulo tiene por finalidad alertarle de la presencia de instrucciones importantes de operación y mantenimiento (servicio) en la literatura que se incluye con el reproductor.

Advertencia

Para reducir el riesgo de incendio o choque eléctrico, no exponga este reproductor a la lluvia o humedad. Hay voltaje alto dentro de la caja. No abra la caja.

Advertencia

Para evitar un choque eléctrico haga corresponder la clavija ancha del enchufe con la ranura ancha del tomacorriente e inserte el enchufe completamente.

Advertencia

El reproductor utiliza un sistema de láser. Para asegurarse del uso apropiado del reproductor, lea este manual cuidadosamente y guárdelo para referencia futura. Si la unidad requiere reparación, contacte al vendedor o a nuestro centro de servicio. Para obtener más información, vea "Maintenance" on page 45.

Para prevenir la exposición directa a la radiación láser, no abra la caja. Existe radiación de láser invisible cuando la caja esta abierta o los seguros se han vencido. No mire directamente a los rayos láser.

El uso de cualquier otro control, ajuste o procedimiento que no sea especificado en este manual puede resultar en una exposición peligrosa a la radiación.

Cuidado

Cualquier cambio o modificación al reproductor, que no este aprobado expresamente por el fabricante o sus centros autorizados, pueden cancelar la autoridad para operar el reproductor.

Instrucciones específicas

- **Lea las instrucciones**—Lea todas las instrucciones de seguridad y operación antes de usar el reproductor.
- **Guarde las instrucciones**—Guarde las instrucciones de seguridad y operación para referencia futura.
- **Advertencias**—Cumpla con todas las advertencias indicadas en el reproductor y en las instrucciones de operación.
- **Siga las instrucciones**—Siga todas las instrucciones de operación y uso.
- **Limpieza**—Desconecte este reproductor del tomacorriente antes de limpiarlo. No use limpiadores líquidos o en aerosol. Use un paño húmedo para limpiar.
- **Manipulación**—Tenga cuidado de no dejar caer el reproductor o someterlo a choques fuertes, los cuales pueden causar daño o un mal funcionamiento.
- **Accesorios**—El uso de accesorios no recomendados por el fabricante del reproductor puede causar peligros.

- **Uso de audífonos:**
 - Para evitar un daño al oído causado por un aumento repentino de volumen, mantenga el volumen al nivel más bajo antes de reproducir, luego ajústelo a un nivel cómodo.
 - Mantenga el volumen a un nivel moderado para proteger sus oídos.
 - Para evitar accidentes de tráfico, nunca use audífonos cuando conduzca o un automóvil o cuando monte bicicleta.
- **Ubicación**

Evite colocar el reproductor en los siguientes lugares:

 - Bajo luz solar directa o cerca de una fuente de calor tal como un calefactor o conducto colector.
 - En un automóvil cerrado, sobre el tablero frontal o posterior. El calor excesivo puede deformar el gabinete o causar un mal funcionamiento.
 - Donde hay mucho polvo o arena.
 - En lugares mojados o húmedos, tal como baños.
 - Cerca de fuentes de magnetismo fuerte, tal como televisores, o imanes.
 - Donde hay mucho movimiento o vibración, tal como en el tablero frontal del automóvil o en un estante inestable.
 - Donde está extremadamente caliente o frío.
 - Donde la unidad esté expuesta a la lluvia o al agua.
- **Fuentes de alimentación**—Este reproductor funciona con un adaptador de CA, un adaptador de automóvil o una batería recargable.
 - Asegúrese de que el voltaje de entrada del adaptador de CA es compatible con el voltaje local. De lo contrario, el adaptador de CA y el reproductor pueden sufrir daño.

Advertencia

Para evitar choque eléctrico, **no** toque el adaptador de CA con las manos húmedas.

- Cuando se conecte con el adaptador del automóvil (encendedor de cigarrillos) asegúrese de que el voltaje de entrada del adaptador es idéntico al voltaje de automóvil.
- Desenchufe el adaptador de CA del tomacorriente, o remueva las baterías recargables, si no va a usar el reproductor por un período de tiempo prolongado.
- Sujete el enchufe mientras desenchufa el adaptador de CA. No tire del cable de corriente.

- **Conexión a tierra o polarización**—Este reproductor puede estar equipado con un enchufe polarizado de corriente alterna (un enchufe que tiene una clavija más ancha que la otra). Este enchufe se conecta en el tomacorriente de una sola forma. Esta es una característica de seguridad. Si no puede insertar completamente el enchufe en el tomacorriente, intente darle vuelta al enchufe. Si el enchufe todavía no entra, contacte a su electricista para que reemplace el tomacorriente obsoleto. No anule este propósito de seguridad del conector a tierra polarizado.
- **Protección del cable de alimentación**—Los cables de alimentación deben colorarse de manera que no se pisen o sean aplastados por artículos colocados sobre ellos o contra ellos. Preste atención especial a los cables de enchufes, receptáculos y al punto en que salen del reproductor.
- **Rayos**—Por protección adicional durante una tormenta de rayos, o cuando si va a dejar de usar el reproductor por un periodo de tiempo prolongado, desconéctelo del tomacorriente. Esto evitará daños al reproductor debido a sobretensión de energía o rayos.
- **Sobrecarga**—No sobrecargue los tomacorrientes, cables de extensión o receptáculos de conveniencia ya que esto puede resultar en riesgo de incendio o choque eléctrico.
- **Ingreso de objetos y líquidos**—Nunca introduzca objetos de ningún tipo en este reproductor. Esto puede causar incendio o choque eléctrico. Nunca derrame líquidos de ninguna clase sobre el reproductor.
- **Reparación**—No intente realizar reparaciones de este reproductor. Sólo el personal de servicio calificado debe realizar el servicio.
- **Daños que requieren reparación**—Desconecte este reproductor del tomacorriente y refiera la reparación a personal de servicio calificado bajo las siguientes condiciones:
 - Cuando el cable de corriente o el enchufe se dañen.
 - Si líquido ha sido derramado u objetos han caído dentro del reproductor.
 - Si el reproductor ha sido expuesto a la lluvia o al agua.
 - Si el reproductor no funciona normalmente aún siguiendo las instrucciones de operación siguientes. Ajuste únicamente los controles cubiertos por las instrucciones de operación. El ajuste indebido de otros controles podría ocasionar daños, y con frecuencia necesitará trabajos mayores por parte de un técnico calificado para restaurar el reproductor a su operación normal.
 - Si el reproductor se ha caído o dañado de cualquier forma.
 - Cuando el reproductor muestra un cambio evidente en el funcionamiento que puede indicar que necesita reparación.

- **Piezas de repuesto**—Cuando se necesitan repuestos, asegúrese de que el técnico de reparación use repuestos especificados por el fabricante o que tengan las mismas características que la parte original. Las substituciones no autorizadas pueden resultar en incendio, choque eléctrico u otros peligros.
- **Verificación de seguridad**—Después de completar la reparación de este reproductor, pídale al técnico de servicio que realice verificaciones de seguridad para determinar que el reproductor se encuentra en una condición de operación apropiada.

Nota

Cuando el reproductor esté en uso por un periodo de tiempo extendido, la superficie del reproductor se calentará. Esto no afecta el funcionamiento.

Conozca su reproductor de DVD

Identificación de los controles y conexiones

EL REPRODUCTOR DE DVD

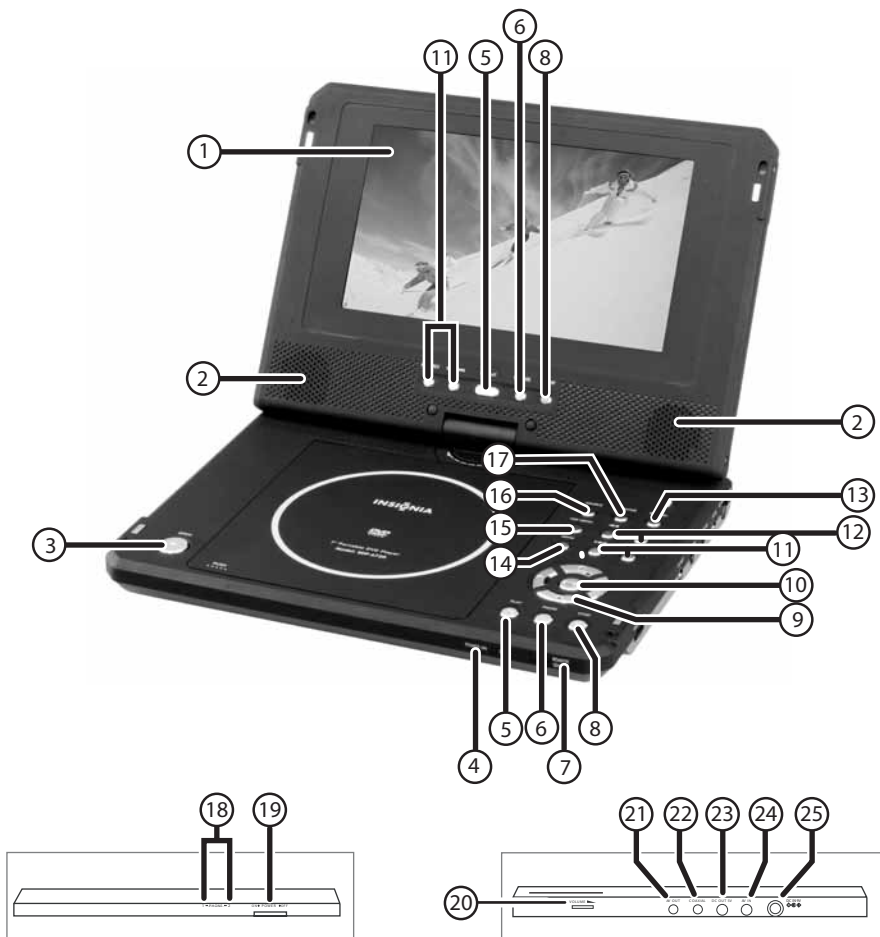

Elemento	Name	Función o control
1	Pantalla TFT LCD	Muestra la imagen
2	Altavoces	Proporcionan el sonido
3	Botón Open (Abrir)	Abre la bandeja de DVD/CD

Elemento	Name	Función o control
4	Indicador de encendido/carga	Indica cuando la unidad está encendida o la batería está cargando.
5	Botón Play (Reproducir)	Comienza la reproducción del DVD o CD.
6	Botón Pause (Pausa)	Coloca en pausa la reproducción del DVD o CD.
7	Sensor del control remoto	Recibe comandos del control remoto.
8	Botón Stop (Paro)	Detiene la reproducción del DVD o CD.
9	Botones direccionales	Cambian la dirección del DVD y navegan la OSD (visualización en pantalla) o los menús en pantalla.
10	Enter	Para confirmar una selección u operación.
11	Prev/Next (Anterior/Siguiente)	Hacen que el DVD o CD salten hacia adelante o atrás.
12	Botón FR/FF (retroceso rápido/avance rápido)	Retrocede rápidamente o avanza rápidamente un DVD o CD.
13	Retorno	Cierra la pantalla del menú y regresa a la imagen.
14	Menu (menú)	Accede al menú de DVD/CD.
15	Top menu (Menú superior)	Accede al menú del título del DVD.
16	Botón Source (Fuente)	Conmuta entre fuentes de señales (DVD, SALIDA AV, ENTRADA AUX.).
17	Monitor	Accede al menú de ajuste del monitor.
18	Conector de audífonos	Proporciona señal de salida para los audífonos.
19	Encendido/apagado de la unidad	Apaga o enciende la unidad.
20	Volume (Volumen)	Aumenta o reduce el nivel del sonido de salida.
21	AV out (Salida AV)	Ejecuta la salida de imagen y sonido a otra pantalla.

Elemento	Name	Función o control
22	Coaxial	Suministra la salida de audio digital coaxial.
23	DC out (Salida CC)	Proporciona alimentación a un sintonizador de TV opcional.
24	AV in (Entrada AV)	Acepta una señal de entrada de un sintonizador de TV opcional.
25	DC In (Entrada CC)	Conecta al adaptador de CA.

EL CONTROL REMOTO

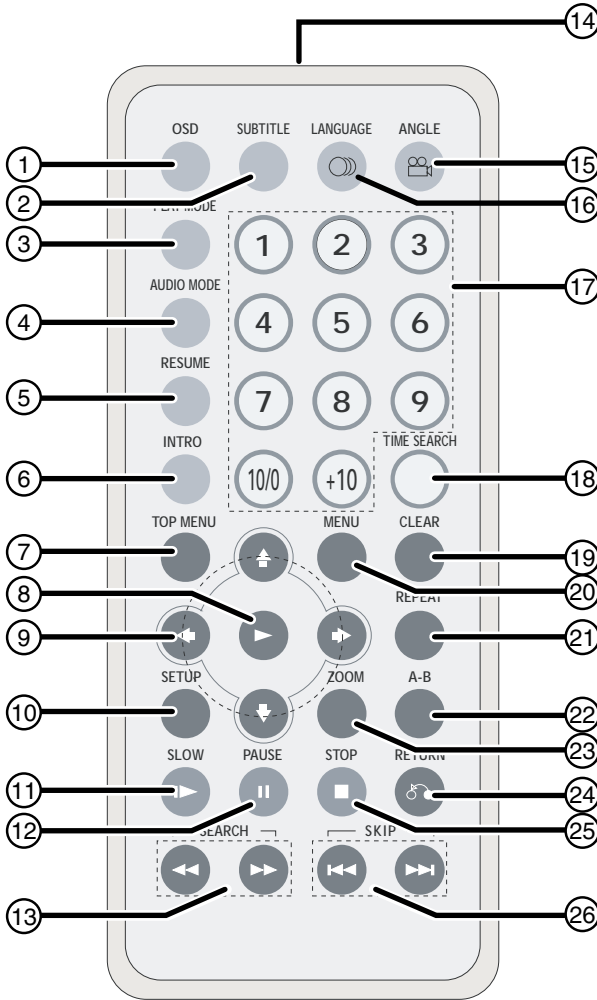

Elemento	Name	Función o control
1	OSD	Abre la visualización en pantalla para ajustar la imagen. Para obtener más información, vea "Playback options - OSD" on page 38.



Elemento	Name	Función o control
2	SUBTITLE (subtítulos)	Activa y selecciona los subtítulos disponibles en el DVD. Para obtener más información, vea "Selecting subtitles" on page 32.
3	PLAY MODE	Selecciona el modo de reproducción del reproductor. Para obtener más información, vea "Programmed play" on page 35 y "Shuffle or random play" on page 37.
4	AUDIO MODE	Selecciona el modo de audio del reproductor. Para obtener más información, vea "Audio mode" on page 29.
5	RESUME	Continúa con la reproducción cuando se ha colocado en pausa el DVD.
6	INTRO	Muestra las pistas disponibles en un CD, o los títulos, capítulos, marcadores (si los hay) disponibles en un DVD. Para obtener más información, vea "Intro play" on page 37.
7	Top menu (Menú superior)	Muestra los títulos disponibles en un DVD.
8	▶ (Botón de reproducción)	Inicia la reproducción del DVD o CD.
9	▶ ◀ ▲ ▼ (Botones direccionales)	Cambian la dirección del DVD o ayudan a navegar en los menús en pantalla.
10	SETUP (configuración)	Accede al menú de configuración.
11	SLOW (lento)	Reproduce el DVD en cámara lenta. Para obtener más información, vea "Slow play" on page 31.
12	PAUSE	Pone la imagen del DVD en pausa.
13	SEARCH (FF y FR)	Plays fast forward and fast reverse.
14	Célula fotoeléctrica del transmisor remoto	Envía la señal IR al reproductor de DVD para operar la unidad de manera remota.
15	ANGLE (ángulo)	Le permite seleccionar un ángulo de visualización alternativo (cuando está disponible). Para obtener más información, vea "Selecting viewing angles" on page 32.

Elemento	Name	Función o control
16	LANGUAGE	Le permite seleccionar entre los idiomas disponibles en el DVD. Para obtener más información, vea "Audio mode" on page 29.
17	(Botones numéricos)	Se usan para introducir selecciones y opciones numeradas en los menús en pantalla.
18	TIME SEARCH	Accede a la función de búsqueda por tiempo. Para obtener más información, vea "Time search" on page 33.
19	CLEAR	Borra la información introducida en un menú en pantalla.
20	MENU (menú)	Accede o quita el menú en pantalla.
21	REPEAT (repetir)	Accede a la función de repetir para repetir la reproducción de un disco o los títulos, capítulos o pistas seleccionadas. Para obtener más información, vea "Repeat play" on page 31.
22	A-B REPEAT	Accede a la función de repetir A-B para repetir partes seleccionadas del disco. Para obtener más información, vea "Repeat play" on page 31.
23	ZOOM (aumento)	Aumenta o reduce el tamaño de la imagen. Para obtener más información, vea "Zoom" on page 35.
24	RETURN (regresar)	Elimina el menú de la pantalla y regresa a la imagen.
25	STOP (detener)	Detiene la reproducción del DVD.
26	SKIP (anterior o siguiente)	Retrocede rápidamente o avanza rápidamente un DVD o CD.

Discos que pueden reproducirse

Tipo	Logotipo del disco	Contenido	Tamaño	Tiempo de reproducción
DVD		Audio y video (películas)	12 cm	Aproximadamente 2 horas (disco de un solo lado) Aproximadamente 4 horas (disco de dos lados)
			8 cm	Aproximadamente 80 minutos (disco de un solo lado) Aproximadamente 160 minutos (disco de dos lados)
CD		Audio	12 cm	Aproximadamente 74 minutos
			8 cm	Aproximadamente 20 minutos
MP3		Audio	12 cm	Aproximadamente 600 minutos

Los símbolos mostrados en la tabla a continuación se usan en este manual.

Símbolo	Indicación
	Funciones del reproductor de DVD
	Funciones del reproductor de CD

Configuración básica

Contenido de la caja

Asegúrese de que la caja contiene los artículos siguientes:

- Reproductor de DVD
- Cable A/V
- Control remoto
- Guía del usuario
- Tarjeta de garantía
- Adaptador de alimentación CA
- Batería recargable
- Adaptador de encendedor de cigarrillos para automóvil

USO DE LA BATERÍA

La batería debe cargarse y conectarse correctamente antes del uso.

Para instalar la batería:

- 1 Apague el reproductor.
- 2 Desconecte del reproductor el adaptador de CA.
- 3 Voltee el reproductor.
- 4 Inserte los retenes de la batería dentro de los agujeros correspondientes en el reproductor, luego deslice la batería hacia la derecha (en la dirección del reten de la batería) hasta que encaje en su lugar.

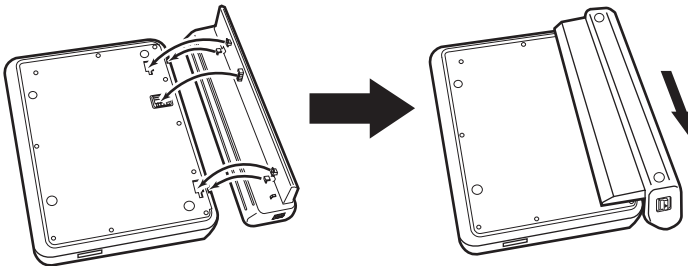
**Nota**

Si no va a usar el reproductor durante un período de tiempo prolongado, quite la batería.

Para cargar la batería:

- 1 Apague el reproductor.
La batería se carga únicamente cuando el reproductor está apagado.
- 2 Conecte la batería al reproductor.

- 3 Conecte el adaptador de CA suministrado al reproductor. Cuando la batería está cargando, se enciende de color anaranjado el indicador POWER/CHG. Cuando se haya completado la carga, el indicador se apagará.

Notas

- Mientras la carga esta en progreso, no desconecte el adaptador de CA hasta que el indicador POWER/CHG se apague. El tiempo de carga de una batería es aproximadamente 4.5 horas dependiendo de las condiciones ambientales.
- La batería se puede calentar cuando se esta cargando u operando el reproductor. Éste no es un defecto.
- El indicador de pila aparece en la pantalla cuando la energía de la batería está a un nivel bajo.

Para desinstalar la batería:

- 1 Apague el reproductor.
- 2 Desconecte del reproductor el adaptador de CA.
- 3 Voltee el reproductor.
- 4 Abra el interruptor de bloqueo de la batería y deslice la batería hacia la izquierda (alejándola del interruptor de bloqueo), luego remueva la batería.

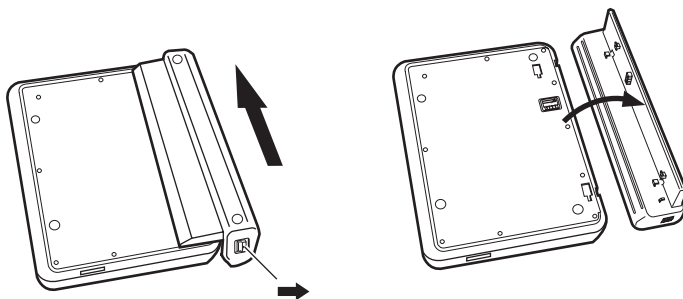

Tiempo de reproducción

Después que la batería está recargada, su tiempo de reproducción continua es el siguiente:

Estado de operación	Tiempo de reproducción continua
Reproducción de DVD (pantalla encendida)	Aproximadamente 2.5 horas
Reproducción de DVD (pantalla apagada)	Aproximadamente 4 horas

Consideraciones especiales

La batería sólo debe usarse cuando la temperatura ambiente está entre 41 °F (5 °C) y 95 °F (35 °C).

Una batería recientemente comprada debe cargarse antes del uso. Para asegurar la más larga vida de servicio posible de la batería, cárguela a temperatura ambiente de interiores o a una temperatura menor.

Advertencia



- No deseche la batería en el fuego o agua.
- No la utilice en temperaturas altas o cerca de fuentes de calor.
- Nunca conecte los terminales positivo y negativo de la batería con metal.
- No abra la batería. Para realizar reparaciones acuda exclusivamente al personal de servicio calificado.

Cómo hacer las conexiones



Nota

Cuando haga las conexiones:

- Apague el reproductor de DVD y otros equipos.
- Inserte el enchufe completamente.
- Sujete el enchufe mientras desenchufa el cable. No tire del cable.

CONEXIÓN DEL ADAPTADOR DE ALIMENTACIÓN DE CA

Para conectar el adaptador de alimentación de CA:

- Asegúrese de que el adaptador de CA suministrado es el correcto para su voltaje local. Conecte el adaptador de CA provisto a:
 - DC IN al lado derecho del reproductor.
 - El tomacorriente de CA

CONEXIÓN DE LOS AUDÍFONOS

Para conectar los audífonos:

- 1 Desconecte la alimentación eléctrica antes de insertar o extraer el conector del audífono.
- 2 Inserte el conector del audífono en el receptáculo para audífono del reproductor.

Advertencia



- Para evitar un daño al oído causado por un aumento repentino de volumen, mantenga el volumen al nivel más bajo antes de reproducir, luego ajústelo a un nivel cómodo.
- Mantenga el volumen a un nivel moderado para proteger sus oídos.
- Para evitar accidentes de tráfico, nunca use audífonos cuando conduzca o un automóvil o cuando monte bicicleta.

Uso del control remoto

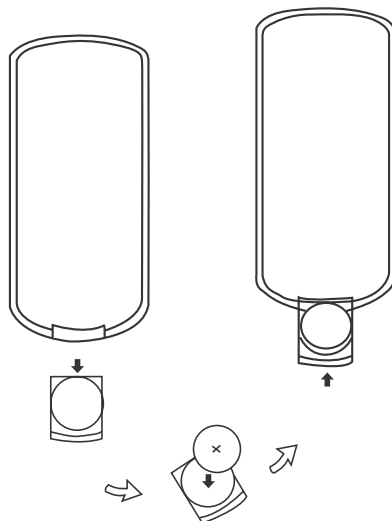

Para usar el control remoto:

- 1 Abra el compartimiento de la batería del control remoto, inserte la batería y luego cierre el compartimiento.
- 2 Para usar el control remoto, apúntelo hacia el sensor remoto del reproductor (funciona dentro de una distancia de 5 metros (16 pies) y 60°).
- 3 Quite las baterías si el control remoto no se va a usar por un período largo de tiempo.

Consejo

Generalmente las baterías duran aproximadamente un año. Reemplace las baterías si el control remoto no funciona.

Operación básica

Reproducción de discos de video y audio

CÓMO ENCENDER EL REPRODUCTOR Y AJUSTAR EL SONIDO



Cómo encender el reproductor y ajustar el sonido

- 1 Abra la cubierta.
- 2 Presione el botón POWER.
- 3 Gire la perilla VOLUME para ajustar el volumen, (incluso cuando use audífonos).
- 4 Cuando el reproductor está conectado a un televisor o a un amplificador, ajuste el volumen.



INSERCIÓN DE DISCOS

Para cargar discos en el reproductor:

- 1 Presione "OPEN" para abrir la bandeja del disco.
- 2 Sujete el disco por los bordes y colóquelo en el centro de la bandeja con el lado impreso hacia arriba.
- 3 Cierre la bandeja del disco hasta que cierre completamente con un clic.

REPRODUCCIÓN DE DISCOS

Para reproducir discos en el reproductor:

- 1 Inserte un disco y presione  (Reproducir) para reproducir el disco.
- 2 Detenga la reproducción presionando  (Parar).



3 Extraiga el disco y apague el reproductor.

Nota

Debe presionar **■** dos veces para detener la reproducción de discos DVD.

CÓMO PAUSAR LOS DISCOS  

Para pausar un disco que está reproduciendo una película:

- 1 Cuando esté reproduciendo un DVD, presione el botón  para pausar la reproducción.
- 2 Presionar el botón  nuevamente avanzará la imagen un cuadro a la vez.
- 3 Para reanudar la reproducción normal, presione **▶** (Reproducir).

Para pausar un disco que está reproduciendo música:

- 1 Cuando esté reproduciendo un CD, presione  para pausar la reproducción.
- 2 Presione **▶** (Reproducir) para reanudar la reproducción.

AJUSTE DE LA IMAGEN



Para ajustar la imagen:

- 1 Para ajustar el brillo, presione MONITOR para seleccionar el ajuste del brillo, luego presione los botones **▶** o **◀** hasta que haya seleccionado un brillo moderado.
- 2 Para ajustar el brillo, presione MONITOR para seleccionar el ajuste del brillo, luego presione los botones **▶** o **◀** hasta que haya seleccionado un brillo moderado.

- 3 Para seleccionar el modo de visualización, presione MONITOR y presione los botones ► o ◀ para seleccionar el modo Full o el modo Normal.

Nota

Durante la reproducción, es posible que aparezcan algunas áreas brillantes u oscuras en la pantalla. Esto es un fenómeno normal de la tecnología de pantalla de matriz activa y no es un mal funcionamiento.

Configuración avanzada

Cómo hacer conexiones opcionales

Composite video connections



CONEXIÓN A UN TELEVISOR A TRAVÉS DE LA SALIDA DE VIDEO COMPUESTO

- **Mini conector:** Conecte al terminal AV OUT en el reproductor de DVD.
- **Conector amarillo:** Conecte al terminal VIDEO IN del TV.
- **Conector rojo:** Conecte al terminal AUDIO IN R del TV.

- **Conector blanco:** Conecte al terminal AUDIO IN L del TV.

TV and amplifier connections

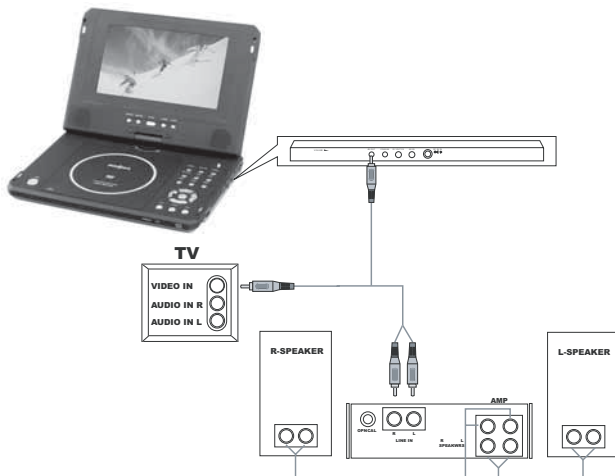

CONEXIÓN AL TV Y AMPLIFICADOR

- **Mini conector:** Conecte al terminal AV OUT (salida de AV) en el reproductor.
- **Conector amarillo:** Conecte al terminal VIDEO IN (entrada de video) del TV.
- **Conector rojo:** Conecte al terminal LINE IN R (entrada de línea derecha) del amplificador.
- **Conector blanco:** Conecte al terminal "LINE IN L" (entrada de línea izquierda) del amplificador.

USO DE UN SINTONIZADOR DE TV OPCIONAL

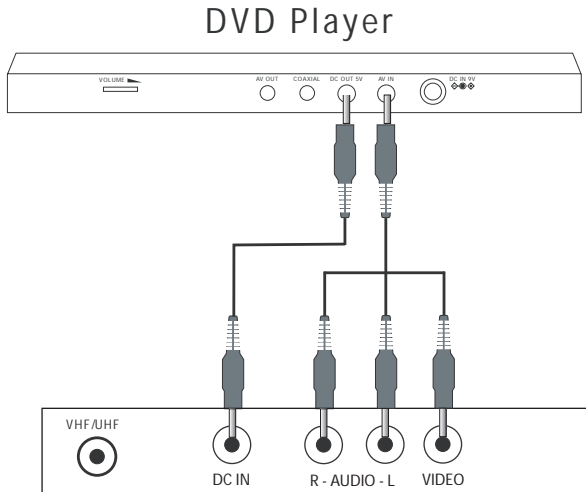

- **Cable de alimentación:** Conecte el reproductor de DVD (DC OUT) (salida de CC) al sintonizador (DC IN) (entrada de CC).
- **Mini conector:** Conecte al terminal AV IN (entrada de AV) en el reproductor.
- **Conector amarillo:** Conecte al terminal VIDEO OUT (salida de video) del sintonizador.
- **Conector rojo:** Conecte al terminal AUDIO IN R (entrada de audio derecha) del sintonizador.
- **Conector blanco:** Conecte al terminal AUDIO IN L (entrada de audio izquierda) del sintonizador.



Uso de las opciones de configuración avanzada

Menú de configuración

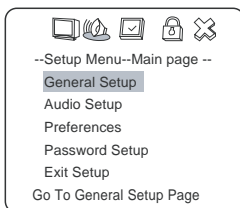

Para configurar su reproductor de DVD:

- 1 Presione **SETUP** para acceder al *Main Menu*. El menú principal aparece en la pantalla con iconos en la parte superior de la pantalla que incluyen *General Setup*, *Audio Setup*, *Preferences*, *Password Setup*, y *Exit Setup* (Configuración general, Configuración del audio, Preferencias, Configuración de la contraseña, y Salir de la configuración).





- 2 Presione los botones direccionales ( o ) para seleccionar un menú de configuración, luego presione  (Reproducir) para abrir dicho menú.

Por ejemplo:

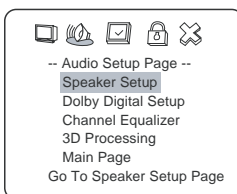
- Presione la flecha hacia abajo  para resaltar **Audio Setup**, luego presione  (Reproducir). Se abrirá la página *Audio Setup Page* (Configuración del audio).



- Presione los botones hacia arriba o hacia abajo ( o ) para resaltar **Dolby Digital Setup**, luego presione  (Reproducir). Se abrirá la página *Dolby Digital Setup* (Configuración del Dolby Digital).

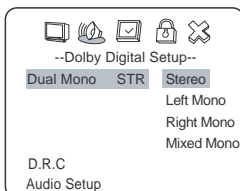

- Presione los botones direccionales **▶** , **▼** para seleccionar **Left Mono**, luego presione **▶** (Reproducir). La pantalla muestra:

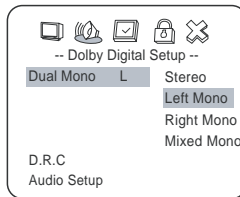

3 Salga del menú de configuración.

- Presione el botón direccional **◀** para salir de **Dual Mono**.
- Presione el botón direccional **◀** para salir de **Dolby Digital Setup**.
- Presione el botón direccional **▼** para resaltar **Main Page**, luego presione **▶** (Reproducir) para salir completamente del menú de configuración.

Nota

También puede seguir presionando el botón direccional **◀** hasta que el cursor se mueva al icono **Exit**, luego presione **▶** (Reproducir) para salir completamente del menú de configuración.

PÁGINA DE CONFIGURACIÓN GENERAL

Para acceder a la página de configuración general:

- 1 Presione **SETUP** para acceder al menú principal. Se abrirá la página *Setup Menu - Main page*.

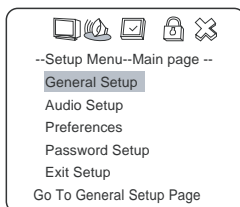

- 2 Presione los botones direccionales (▲ o ▼) para seleccionar el menú **General Setup**, luego presione ► (Reproducir). Se abrirá la página *General Setup Page*.

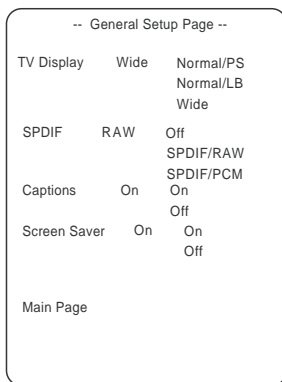

- 3 En *General Setup Page*, presione los botones direccionales (▲ o ▼) para resaltar una opción de configuración, luego presione ► (Reproducir) para seleccionar dicha opción.
- 4 También puede seguir presionando el botón direccional ◀ hasta que el cursor se mueva al icono **Exit**, luego presione ► (Reproducir) para salir completamente del menú de configuración.

Visualización de TV

Normal/PS — Seleccione esta opción cuando el reproductor esté conectado a un TV normal. Imágenes panorámicas se muestran en la pantalla, pero con algunas partes cortadas automáticamente.

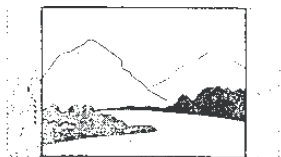

Normal/LB — Seleccione esta opción cuando el reproductor esté conectado a un TV normal. Imágenes panorámicas se muestran en la pantalla con barras negras arriba y abajo de la pantalla.



Wide — Seleccione esta opción cuando el reproductor esté conectado a un TV de pantalla panorámica.

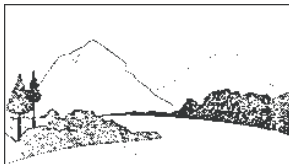

SPDIF

Off — No hay señal de salida del puerto SPDIF digital.

SPDIF/RAW — Seleccione esta opción cuando el reproductor de DVD está conectado a un amplificador digital a través del puerto digital. Cuando un disco con Dolby Digital o MPEG se reproduce, la salida de audio digital será opcional. El amplificador de potencia que se usará debe poseer decodificadores de Dolby Digital.

SPDIF/PCM — Seleccione esta opción cuando el reproductor de DVD está conectado a un amplificador de estéreo digital de 2 canales. Cuando se reproduce un disco Dolby Digital o MPEG, la salida del puerto digital será en formato PCM de 2 canales.

Subtítulos

On — Se muestran subtítulos en la pantalla.

Off — La función de subtítulos está desactivada.

Screen Saver

Esta función habilita o inhabilita el protector de pantalla. La imagen del protector de pantalla aparece cuando el reproductor se detiene o si congela la imagen por varios minutos. El protector de pantalla puede prevenir que se dañe la pantalla.

On — Habilita el protector de pantalla.

On — Inhabilita el protector de pantalla.

PÁGINA DE CONFIGURACIÓN DE AUDIO

Para acceder a la página Audio Setup:

- 1 Presione **SETUP** para acceder al menú principal. El menú principal aparecerá en la pantalla.

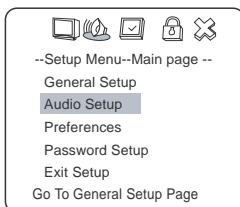

- Presione los botones direccionales (▲ o ▼) para seleccionar el menú **Audio Setup**, luego presione ► (Reproducir). Se abrirá la página *Audio Setup Page*.

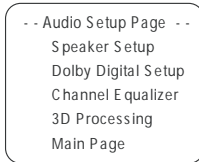

- En la página *Audio Setup Page*, y en las páginas de configuración siguientes, use los botones direccionales (▲ o ▼) para resaltar una opción de configuración, luego presione ► (Reproducir) para ir a dicha página de configuración o para hacer el ajuste.
- También puede seguir presionando el botón direccional ◀ hasta que el cursor se mueva al icono **Exit**, luego presione ► (Reproducir) para salir completamente del menú de configuración.

Configuración de los parlantes

La página *Speaker Setup Page* es similar a la siguiente:

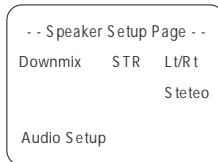

Lt/Rt — Para un disco grabado con una pista de audio de canales múltiples, la señal de salida será incorporada en el canal izquierdo y derecho.

Stereo — Para un disco grabado con una pista de audio de canales múltiples, la señal de salida será incorporada al estéreo.

Configuración de Dolby Digital

La página *Dolby Digital Setup* es similar a la siguiente:

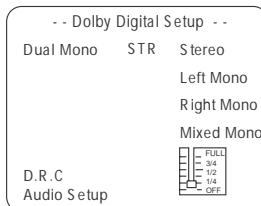

Dual mono — Este es el modo de salida de las señales izquierda y derecha de la salida de audio establecida. Si está establecido en **Mixed Mono**, la función sólo trabaja cuando el DVD que se está reproduciendo es de 5.1 canales.

D.R.C. — Establece la velocidad de compresión lineal en **Full**, **3/4**, **1/2**, **1/4**, u **OFF**.

Ecuualizador

Le permite seleccionar un patrón de ecualizador gráfico sobre el tipo de música que se está reproduciendo.

La página de configuración Channel Equalizer es similar a la siguiente:

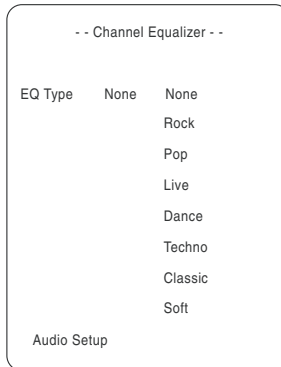

EQ Type — Seleccione la categoría musical deseada presionando los botones direccionales, luego confirme presionando ► (Reproducir).

Procesamiento 3D

La página 3D Processing Page es similar a la siguiente:

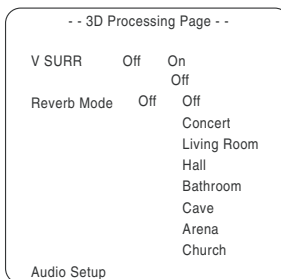

V SURR — Use esta opción para activar o desactivar el sonido envolvente virtual.

Reverb Mode — Use esta opción para seleccionar el modo de reverberación deseado.

CONFIGURACIÓN DE LA CONTRASEÑA

Para acceder a la página Password Setup Page:

- 1 Presione **SETUP** para acceder al menú principal. El menú principal aparecerá en la pantalla.

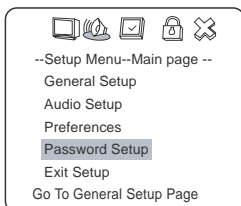

- 2 Presione los botones direccionales (▲ o ▼) para seleccionar **Password Setup**, luego presione ► (Reproducir). Se abrirá la página *Password Setup Page* (Configuración de la contraseña).

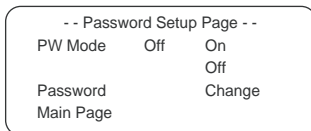

- 3 En Password Setup Page, use los botones direccionales (▲ o ▼) para resaltar una opción de configuración, luego presione ► (Reproducir) para realizar dicha selección.
- 4 También puede seguir presionando el botón direccional ◀ hasta que el cursor se mueva al icono **Exit**, luego presione ► (Reproducir) para salir completamente del menú de configuración.

Modo PW

On (activado) — Habilita la contraseña. Si la contraseña está habilitada, **PARENTAL** aparece atenuado y no puede seleccionarse.

Off (desactivado) — Inhabilita la contraseña. Si la contraseña está inhabilitada, puede seleccionarse **PARENTAL (paternal)**.

Cambiar contraseña

Seleccione esta opción para cambiar su contraseña. La pantalla muestra:

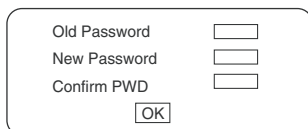

Introduzca la contraseña antigua en el cuadro superior, luego introduzca la nueva contraseña en el cuadro central y vuelva a introducirla en el cuadro inferior para confirmar.

Nota

La contraseña se establece automáticamente en **9999** en la fábrica.

PREFERENCIAS**Nota**

La página Preferences sólo puede seleccionarse después de poner el reproductor en el modo de paro.

Para acceder a la página Preferences:

- 1 Presione **SETUP** para acceder al menú principal. El menú principal aparecerá en la pantalla.

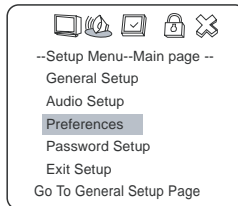

- 2 Presione los botones direccionales (▲ o ▼) para seleccionar **Preferences**, luego presione ► (Reproducir). Se abrirá la página *Preferences Page*.

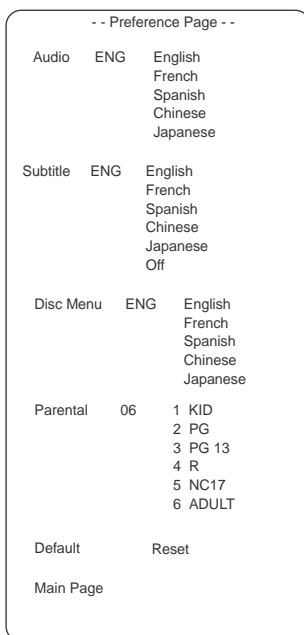

- 3 En Preferences Page, use los botones direccionales (▲ o ▼) para resaltar una opción de configuración, luego presione ► (Reproducir) para realizar dicha selección.
- 4 También puede seguir presionando el botón direccional ◀ hasta que el cursor se mueva al icono **Exit**, luego presione ► (Reproducir) para salir completamente del menú de configuración.

Language selection (selección de idioma)—Le permite seleccionar uno de los idiomas disponibles para el sonido, los subtítulos y el menú del disco. Si no hay otros idiomas disponibles en el disco, se mostrará el idioma grabado en el disco.

Parental (lock) - Paternal (bloqueo)—Le permite seleccionar una clasificación de control de bloqueo paternal cuando reproduce un disco con la función de bloqueo paternal. Por ejemplo, si usted selecciona **PG**, los discos de video DVD con clasificación más alta que PG no se podrán reproducir.

Default/Reset—Restablece las preferencias a los valores de fábrica originales.

Operación avanzada

Opciones de reproducción - directas

Es posible acceder directamente a muchas características de reproducción usando el control remoto. Es posible acceder a las opciones presionando el botón indicado a continuación en el control remoto.

MODO DE AUDIO

- Usted puede seleccionar un idioma de un DVD con idiomas múltiples.
- Usted puede seleccionar el canal derecho o el izquierdo o estéreo de un CD de canales múltiples.

Para cambiar el modo de audio cuando se reproduzca un DVD:

- 1 Presione **LANGUAGE**, la pantalla muestra:



Nota

Es posible que hayan idiomas diferentes disponibles, dependiendo del disco.

- 2 Presione **AUDIO MODE**, la pantalla muestra:

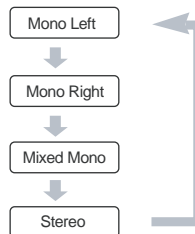

- 3 Presione **AUDIO MODE** repetidamente para cambiar de modo.

Para cambiar el modo de audio cuando se reproduzca un CD:

1 Presione **AUDIO MODE**, la pantalla muestra:

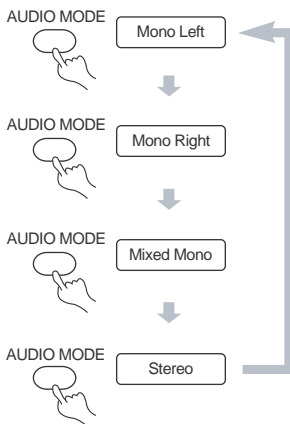

2 Presione **AUDIO MODE** repetidamente para cambiar de modo.

Nota

Es posible que haya modos diferentes disponibles, dependiendo del disco.

AVANCE/RETROCESO RÁPIDOS (DVD) (CD)

Usted puede usar avance rápido (FF) o retroceso rápido (FR) para buscar en el disco una escena o pista específica.

Para usar el avance o retroceso rápido cuando se reproduzca un DVD o CD:

1 Presione **FF** para adelantar. Cada vez que presione el botón, la pantalla muestra:

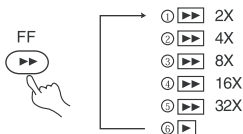

2 Presione **FR** para retroceder rápidamente el disco. Cada vez que usted presiona el botón, la pantalla muestra:

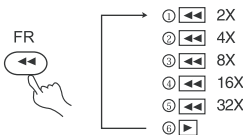

3 Presione **▶** (Reproducir) para cambiar a reproducción normal mientras usa FF o FR.

REPRODUCCIÓN LENTA 

Para usar la reproducción lenta cuando se reproduce un DVD (únicamente):

- 1 Presione **SLOW** para reproducir el DVD en cámara lenta. La pantalla muestra:







- 2 Presione **▶** (Reproducir) para reproducir normalmente.



REPRODUCCIÓN REPETIDA  

Esta función puede usarse para reproducir repetidamente un título o capítulo de un DVD, una sola pista o un CD entero o partes seleccionadas de un DVD o CD.



Para repetir un título o capítulo en un DVD:

- 1 Para repetir un capítulo, presione REPEAT hasta que la pantalla muestre  Chapter . El reproductor repetirá el capítulo.
- 2 Para repetir un título, presione REPEAT hasta que la pantalla muestre  Title . El reproductor repetirá el título.
- 3 Para repetir un capítulo y título, presione REPEAT hasta que la pantalla muestre  ALL . El reproductor repetirá el capítulo y el título.
- 4 Para detener la función de repetición, presione REPEAT hasta que desaparezca  ALL .

Para repetir una pista o un CD entero.

- 1 Para repetir una pista, presione REPEAT hasta que la pantalla muestre  Title . El reproductor repetirá la pista actual.
- 2 Para repetir un disco entero, presione REPEAT hasta que la pantalla muestre  ALL . El reproductor repetirá el disco entero.
- 3 Para detener la función de repetición, presione REPEAT hasta que desaparezca  ALL .

Para repetir partes seleccionadas de un DVD o CD:

- 1 Establezca un punto de inicio presionando A-B. La pantalla muestra  A (donde A es el punto de inicio).
- 2 Establezca un punto final presionando A-B nuevamente. La pantalla muestra  AB (donde AB son los puntos de inicio y fin).
- 3 El reproductor reproduce desde el punto A hasta el punto B.
- 4 Para detener la función de repetición, presione A-B nuevamente hasta que desaparezca  AB .

SELECCIÓN DE SUBTÍTULOS 

Esta función sólo funciona con discos DVD que tienen múltiples idiomas para subtítulos disponibles.

Para seleccionar los subtítulos:

- 1 Presione  repetidamente hasta que se seleccione el idioma deseado. La pantalla muestra el idioma seleccionado.



Subtitle 01/03:ENGLISH

- 2 Para eliminar los subtítulos, presione  repetidamente hasta que la pantalla muestre "Turn Off Subtitle" ("desactivar subtítulos").

Nota

No es posible eliminar los subtítulos en algunos discos.
Es posible que hayan idiomas diferentes disponibles, dependiendo del disco.

Si no hay subtítulos disponibles, la pantalla muestra  .

SELECCIÓN DE ÁNGULOS DE VISUALIZACIÓN 

Algunos discos DVD tienen varios ángulos de visualización para elegir.

Por ejemplo, cuando observe un tren en movimiento, es posible verlo desde el frente, desde la ventana izquierda o derecha, todo esto sin detenerlo.

Para seleccionar un ángulo de visualización diferente (cuando hay diferentes ángulos disponibles):



- 1 Presione  para seleccionar el primer ángulo de visualización. La pantalla muestra:



 1/4

Nota

1/4 indica que usted ha seleccionado el primer ángulo de visualización de cuatro disponibles.

- 2 Presione  repetidamente para proceder a seleccionar los otros ángulos de visualización disponibles. La pantalla mostrará cada ángulo a medida que los vaya seleccionando.
- 3 Para reanudar la reproducción normal, presione  nuevamente para seleccionar el ángulo original.

Búsqueda por tiempo DVD CD

Usted puede introducir directamente un tiempo, título o número (para un DVD), o una pista y tiempo específico (para un CD) para comenzar a reproducir desde un punto específico en un disco. El reproductor reproduce desde el punto seleccionado.

Para seleccionar un capítulo y título de inicio específico en un DVD:

- 1 Busque un título o capítulo específico presionando TIMESEARCH. La pantalla muestra:

Title 03/30 Chapter 01 /04

- 2 Presione el botón direccional para mover el cursor y resaltar el número del título. La pantalla muestra:

Title 03 /30 Chapter 01/04

- 3 Presione un botón numérico (6 en el ejemplo) para seleccionar el número de título deseado; la pantalla muestra:

Title 06/30 Chapter 01/04

- 4 Presione el botón direccional nuevamente para mover el cursor y resaltar el número del capítulo.
- 5 Presione un botón numérico para seleccionar el número de capítulo deseado.

Después de introducir los ajustes, el reproductor reproducirá el DVD desde el título y capítulo seleccionados.

- 6 Presione TIMESEARCH nuevamente para salir de la función de búsqueda por tiempo.

Para seleccionar un tiempo de inicio específico en un DVD:

- 1 Abra la pantalla *Time (tiempo)* presionando TIMESEARCH hasta que la pantalla muestre:

Time : : : : : :

- 2 Presione los botones numéricos para introducir la hora, los minutos y los segundos desde donde comenzar a reproducir el DVD.

Después de introducir los ajustes, el reproductor reproducirá el disco desde el punto seleccionado.

- 3 Presione TIMESEARCH nuevamente para salir de la función de búsqueda por tiempo.

Para seleccionar un tiempo y pista de inicio específicos en un CD:

- 1 Presione **TIMESEARCH** para abrir la pantalla de búsqueda por tiempo.
- 2 Presione un botón numérico para seleccionar la pista desde donde reproducir el CD (6 en este ejemplo). La pantalla muestra:

Track 06/20 00:01

- 3 Presione **TIMESEARCH** nuevamente hasta que la pantalla muestre:

Track Go To : : : - -

- 4 Presione los botones numéricos para introducir el tiempo desde el cual reproducir la pista seleccionada en el CD (1038 en este ejemplo). La pantalla muestra:

Track 06/20 01:38

El reproductor reproducirá el CD desde la pista y tiempo que usted introdujo.

- 5 Presione **TIMESEARCH** nuevamente para salir de la función de búsqueda por tiempo.

Nota

Los CD tienen tres opciones para la función de búsqueda por tiempo:

- Usted puede ingresar el tiempo total en un disco a reproducir.
- Usted puede ingresar el tiempo total de una pista a reproducir.
- Usted puede ir a cualquier pista específica introduciendo el número de pista.

BOOKMARK (MARCADOR) 

La función de marcador le permite establecer un punto (o puntos) en el disco al cual usted puede regresar rápidamente. Usted puede almacenar hasta 12 marcadores por disco. Cuando se apaga el reproductor o se retira el disco, se borran los marcadores de dicho disco.

Para introducir un marcador:

- 1 Mientras se reproduce un disco, presione **RESUME** en el control remoto. Se abre el menú *Bookmark Menu* (*menú de marcador*).
- 2 Presione **▶** para mover el cursor a la escena seleccionada.
- 3 Cuando llegue a la escena que desea marcar, presione **▶** (Reproducir) para marcarla.

- 4 Si quiere marcar otro punto, presione ► para mover el cursor a la siguiente escena seleccionada.
- 5 Cuando llegue a la siguiente escena que desea marcar, presione ► Play (reproducir) nuevamente para marcarla.
- 6 Presione [RESUME] para restablecer la reproducción normal.

Para introducir un marcador:

- 1 Mientras se reproduce un disco con marcadores, presione [RESUME] en el control remoto. Se abre el menú *Bookmark Menu* (menú de marcador).
- 2 Use los botones direccionales para resaltar la escena marcada que usted desea activar, luego presione ► (Reproducir) para ir al lugar que usted marcó.

Zoom

Esta función puede usarse para cambiar el tamaño de una imagen en movimiento o una estática.

Para agrandar la imagen:

- 1 Presione [ZOOM] durante la reproducción. La pantalla muestra:



La imagen se agranda dos veces su tamaño original.

- 2 Presione [ZOOM] repetidamente para proceder con los seis pasos de la función Zoom del reproductor. 2X, 3X, 4X, 1/2, 1/3, 1/4.
- 3 Presione ◀, ▲, ▼ o ▶ para mover la imagen agrandada.
- 4 Para regresar al tamaño normal de la imagen, presione [ZOOM] hasta que la imagen recupere su tamaño normal.

REPRODUCCIÓN PROGRAMADA

Para usar la función de reproducción programada, usted debe ingresar el orden en el cual quiere que se reproduzcan los títulos (y capítulos) en el DVD o las pistas en el CD por medio de un programa.

Para programar la reproducción de un DVD:

- 1 Presione [PLAY MODE] hasta que la pantalla muestre:

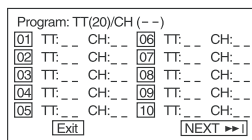

- Use los botones numéricos en el control remoto para ingresar el título (y capítulo) que quiere reproducir primero. El número de título (y capítulo) que ingreso aparece en el cuadro. La pantalla muestra:

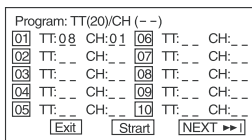

- El cursor salta al siguiente lugar en la sección de la lista del programa.
Asegúrese que el cuadro esté resaltado e ingrese el número de pista siguiente.
- Continué agregando títulos (y capítulos) hasta que su programa este completo. Usted puede reproducir su programa si resalta START, luego presione ► (Reproducir).

Nota

Si desea programar más de 10 títulos y capítulos, resalte NEXT (siguiente) y presione ► (Reproducir) para ir a la página siguiente .

- Para cancelar el programa, presione ■ ((Parar)) dos veces durante la reproducción del programa.

Para programar la reproducción de un DVD:

- Presione **PLAY MODE** hasta que la pantalla muestre:

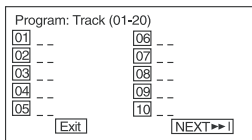

- Use los botones numéricos en el control remoto para ingresar el número de pista que quiere reproducir primero. El número de pista que introdujo aparecerá en el cuadro y el cursor saltará a la siguiente posición en la lista. La pantalla muestra:

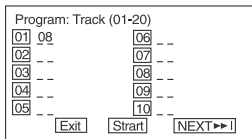

- Asegúrese de que el siguiente cuadro esté resaltado, luego introduzca la pista siguiente a reproducir.
- Continué agregando pistas hasta que su programa este completo.

- Reproduzca su programa resaltando Start, luego presione ► (Reproducir).

Nota

Si desea programar más de 10 pistas, resalte NEXT (siguiente) y presione ► (Reproducir) para ir a la siguiente página.

- Para cancelar el programa, presione ■ ((Parar)) dos veces durante la reproducción del programa.

REPRODUZCA EN SECUENCIA MEZCLADA O ALEATORIA (DVD) (CD)**Para reproducir DVD o CD en orden aleatorio:**

- Presione [PLAY MODE] para seleccionar el modo de reproducción mezclado o aleatorio mientras un disco se está reproduciendo. La pantalla muestra:

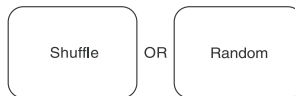

- Presione ► (Reproducir) para empezar la reproducción mezclada o aleatoria.
El reproductor selecciona una pista a reproducir.
- Presione ■ ((Parar)) dos veces para cancelar la reproducción mezclada o aleatoria.

REPRODUCCIÓN INTRODUCTORIA (DVD) (CD)

Esta función puede ser usada para revisar el contenido de la pista o el disco.

Para revisar el contenido de un DVD:

- Presione [INTRO] mientras se reproduce un disco. La pantalla muestra:

Select Intro Type:
Title Intro
Chapter Intro
Title Interval
Chapter Interval

- Use los botones ▲ o ▼ para seleccionar el tipo de introducción preferido, luego presione ► (Reproducir) para confirmar.

Nota

Si tiene marcadores almacenados para un disco DVD, también tendrá una introducción de marcador disponible.

El reproductor comienza a ver los títulos, y muestra la primera imagen de cada título en la pantalla.

Cada página tiene seis imágenes.

- 3 Use los botones direccionales para seleccionar NEXT en la pantalla, luego presione ► (Reproducir) para ir a la página siguiente.
- 4 Para cancelar la función de introducción, use los botones direccionales para seleccionar EXIT (salir) en la pantalla, luego presione ► (Reproducir) para confirmar.

Para revisar el contenido de un CD:

- 1 Presione INTRO cuando se detenga el reproductor. La pantalla muestra:

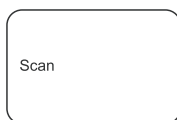

El reproductor reproduce los primeros diez segundos de cada pista en secuencia.

Nota

La función SCAN (rastrear) solo está disponible para CD.

- 2 Para cancelar la reproducción introductoria, presione ■ ((Parar)). La reproducción introductoria se cancela y el reproductor se detiene.

Playback options (opciones de reproducción) - OSD

La visualización de pantalla (OSD) contiene muchas funciones de reproducción.

Para usar la visualización OSD:

- 1 Presione  en el control remoto mientras se reproduce un disco. La OSD aparecerá en la parte superior de la pantalla. Cada función está ilustrada con un icono.
- 2 Use los botones ◀ o ▶ del control remoto para moverse por los distintos iconos en OSD.
- 3 Cuando un icono está resaltado, use los botones ▲ o ▼ del control remoto para desplazarse por las opciones mostradas en el cuadro de texto debajo de los iconos.

El símbolo de inválido  aparece en la pantalla cuando usted presiona un botón que no tiene ninguna función. Si uno de los iconos se encuentra de color gris, esa función de OSD no está disponible en el disco que se está reproduciendo.

- 4 Para cerrar la visualización OSD, presione  en el control remoto.

REPRODUCCIÓN DE DVD

Los discos DVD tienen las siguientes funciones de reproducción: Título, capítulo, audio, subtítulo, ángulo y repetir.



Cómo seleccionar un título

Algunos discos contienen más de un título. Por ejemplo, pueden haber cuatro películas en un disco (cada película puede ser considerada un título).

Cada título está dividido en capítulos.

Para seleccionar un título de DVD de la OSD:

- 1 Mientras un disco está siendo reproducido, presione **[OSD]** en el control remoto para mostrar la OSD.
- 2 Si el icono del título en OSD no está resaltado, use los botones **◀** o **▶** para resaltarlo.
- 3 Presione los botones **▲** o **▼** para ir al título siguiente o al anterior.

Nota

Algunos discos solo tienen un título.

Además de poder seleccionar títulos y capítulos en la OSD, algunos DVD también tienen menús de títulos y capítulos.

Para seleccionar un título o capítulo del menú del DVD:

- 1 Coloque el DVD en el reproductor.
- 2 Presione **▶** (Reproducir). Se abre el menú raíz.

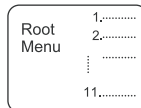

- 3 Presione **▶▶** o **◀◀** para saltar a la página siguiente o anterior, respectivamente.
- 4 Seleccione un título con los botones numéricos o con los botones direccionales.
- 5 Presione **▶▶** para avanzar al menú siguiente.

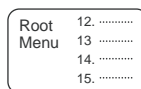

- 6 Presione los botones numéricos para seleccionar directamente un título o capítulo, o use el botón ▼ para seleccionar el título (13 en este ejemplo).
- 7 Presione ► (Reproducir) para empezar a reproducir la pista 13.
- 8 Presione **TOP MENU** una vez para regresar al menú de títulos.
- 9 Presione **MENU** una vez para regresar al menú raíz.

Cómo seleccionar un capítulo

Usted puede saltarse a cualquier capítulo específico por medio de la función de capítulo en OSD

Para seleccionar un capítulo:

- 1 Mientras un disco esta siendo reproducido, presione **OSD** en el control remoto para mostrar la OSD.
- 2 Presione los botones ◀ o ▶ para resaltar el icono de capítulos.
- 3 Presione los botones ▲ o ▼ para ir al capítulo siguiente o al anterior.

Notas

La función de capítulo sólo funciona si el disco está formateado con capítulos diferentes.

Usted también puede avanzar al siguiente capítulo presionando ►► en el control remoto y puede ir al capítulo anterior si presiona ◀◀ en el control remoto.

Cómo cambiar el idioma del audio

Si el disco fue creado con pistas en diferentes idiomas (grabadas en diferentes idiomas), usted puede usar la OSD para cambiar temporalmente la configuración del idioma de audio del reproductor de DVD.

Para cambiar el idioma de audio:

- 1 Mientras un disco esta siendo reproducido, presione **OSD** en el control remoto para mostrar la OSD.
- 2 Presione los botones ◀ o ▶ para resaltar el icono de audio. El idioma de audio actual aparecerá en el cuadro de texto debajo de la línea de iconos.
- 3 Presione los botones ▲ o ▼ para desplazarse por los idiomas de audio que están disponibles en el disco hasta que el idioma de audio que usted quiere usar aparezca en el cuadro de texto. El audio se reproducirá en ese idioma.

- 4 Para hacer desaparecer la visualización OSD, presione el botón  en el control remoto.

Notas

La función de idioma solamente funciona si el disco fue creado con pistas de audio múltiples.



Cuando usted elige un idioma de audio desde la OSD, solamente anula el ajuste del idioma de audio en el menú principal del reproductor de DVD temporalmente.

El idioma del audio también puede cambiarse en el menú del reproductor de DVD.

Cómo seleccionar el idioma de los subtítulos

Sí el disco fue creado con subtítulos, usted puede usar la OSD para cambiar el idioma de los subtítulos.

Para cambiar el idioma de los subtítulos:

- 1 Cuando se está reproduciendo un disco, presione  en el control remoto para mostrar la visualización OSD.
- 2 Presione los botones ◀ o ▶ para resaltar el icono de subtítulos.
- 3 Presione los botones ▲ o ▼ para desplazarse por los idiomas de subtítulos que están disponibles en el disco hasta que el idioma de subtítulos que usted quiere usar aparezca en el cuadro de texto. Los subtítulos se mostrarán en ese idioma.
- 4 Para cerrar la visualización OSD, presione  en el control remoto.

Notas

Cambiar el idioma de los subtítulos con la OSD solamente afectará el disco que se esta reproduciendo actualmente. Cuando retire el disco o apague el reproductor, el idioma de los subtítulos volverá a ser al idioma especificado en el menú principal del reproductor de DVD.

El idioma de los subtítulos también puede cambiarse en el menú del reproductor de DVD.

Cómo cambiar el ángulo de cámara

Algunos discos contienen varios ángulos de una escena o secuencia particular. Si el disco sólo tiene un ángulo, esta función no funcionará.

Para cambiar el ángulo de cámara:

- 1 Cuando se está reproduciendo un disco, presione  en el control remoto para mostrar la visualización OSD.
El icono de ángulo mostrará el número de ángulos disponibles. Por ejemplo, si hay tres ángulos diferentes, el icono leerá 1 de 3, lo que significa que actualmente se está reproduciendo el ángulo 1.

- 2 Presione los botones ▲ o ▼ para desplazarse a través de las opciones de ángulo. El número del ángulo mostrado en la ventana de texto aparece automáticamente.
- 3 Para cerrar la visualización OSD, presione **[OSD]** en el control remoto.

Uso de la función de repetición

El modo predeterminado de la función de repetición es apagado. Existen tres opciones de repetición:

- **All (todo)** — repite el disco que se está reproduciendo.
- **Title (título)** — repite el título que se está reproduciendo
- **Chapter (capítulo)** — repite el capítulo que se está reproduciendo

Para usar la función de repetición:

- 1 Mientras se está reproduciendo un disco, presione **[OSD]** en el control remoto para mostrar la visualización OSD.
- 2 Presione los botones ◀ o ▶ para resaltar el icono de repetición.
- 3 Presione los botones ▲ o ▼ para desplazarse por las opciones de repetición hasta que la opción de repetición que desea usar se muestre en el cuadro de texto.
- 4 La opción de repetición seleccionada circulará repetidamente hasta que usted la apague.

Para cancelar la función de repetición:

Hay tres formas de cancelar la repetición:

- Presione el botón ■ ((Parar)) dos veces.
- Encuentre el icono de repetición en la OSD y seleccione "Off".
- Expulse el disco.

CÓMO REPRODUCIR CD

Los CD tienen las siguientes funciones de reproducción: Pista, L/R (izquierdo / derecho), Audio (no disponible) y repetir.

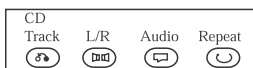

Cómo seleccionar una pista específica

Para seleccionar una pista específica desde la OSD:

- 1 Mientras un disco está siendo reproducido, presione **[OSD]** en el control remoto para mostrar la OSD.
- 2 Presione los botones ◀ o ▶ para resaltar el icono de pista.

- 3 Presione los botones ▲ o ▼ para desplazarse sobre los números de pista.

Consejo

Además de seleccionar pistas específicas en la OSD, también puede seleccionar pistas con los botones numéricos.

Para seleccionar pistas específicas con los botones numéricos:

- 1 Cargue el disco.
- 2 Presione los botones numéricos para seleccionar las pistas después que el reproductor termine de leer el disco.
Si el número de pista no es mayor que 10, presione los botones 1-10.

Por ejemplo: Presione [8] para seleccionar la pista 8. La pantalla muestra:

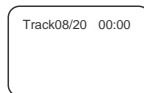

- O -

Si el número de la pista es mayor que 10, presione el botón [+10] una vez y un botón entre 1-10.

Por ejemplo: Si selecciona la pista 12, presione [+10] una vez y el botón [2] .

La pantalla muestra:

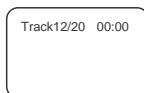
**Cómo cambiar la salida del canal de audio**

Si esta reproduciendo un CD estéreo, puede cambiar el canal de salida desde el reproductor.

Cómo cambiar la salida del canal de audio:

- 1 Presione [OSD] en el control remoto para mostrar la visualización OSD.
- 2 Presione ◀ o ▶ para resaltar el icono L/R en la OSD. Las opciones del canal de audio aparecen en el cuadro de texto.
- 3 Presione los botones ▲ o ▼ para desplazarse sobre las opciones: **LEFT MONO (mono izq.)**, **RIGHT MONO (mono der.)**, **MIXED MONO (mono mezclado)**, o **STEREO (estéreo)**.

La opción que se muestra en la pantalla es la opción activa.

Uso de la función de repetición

El modo predeterminado de la función de repetición es apagado. Hay dos opciones de repetición para CD:

- **All (todo)** — repite el disco que se esta reproduciendo.
- **Track (Pista)** — repite la pista que se esta reproduciendo.

Para usar la función de repetición:

- 1 Mientras se está reproduciendo un disco, presione **[OSD]** en el control remoto para mostrar la visualización OSD.
- 2 Presione los botones **◀** o **▶** para resaltar el icono de repetición.
- 3 Presione los botones **▲** o **▼** para desplazarse por las opciones de repetición hasta que la opción de repetición que desea usar se muestre en el cuadro de texto.
- 4 La opción de repetición seleccionada circulará repetidamente hasta que usted la apague.

Reproducción de pistas de música MP3

Cómo seleccionar pistas con un menú

Para seleccionar pistas con un menú:

- 1 Inserte un disco MP3 y el reproductor buscará automáticamente la información en el disco. El muestra el menú principal.

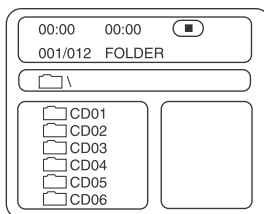

- 2 Presione la tecla direccional **▼** para seleccionar una carpeta de canciones, luego presione **▶** (Reproducir) para confirmar su selección.

Por ejemplo, seleccione **CD02** y el menú mostrará lo siguiente:

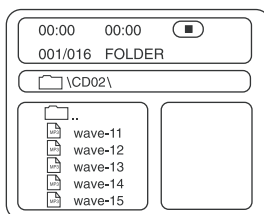

- 3 Presione los botones direccionales para seleccionar una canción, luego presione **▶** (Reproducir) para iniciar la reproducción.

- 4 Presione ▲ o ▼ para seleccionar otras pistas, luego presione ► (Reproducir) para reproducirlas.
- 5 En el modo detenido, seleccione el icono de carpeta situado en el lado izquierdo, luego presione (Reproducir) para regresar al menú principal.
- 6 Presione ►► o ◀◀ para reproducir canciones anteriores o siguientes.

OTRAS FUNCIONES

Durante la reproducción de un disco MP3, el reproductor tiene las funciones de **control de volumen**, **reproducción repetida**, etc., igual que al reproducir un CD.

Mantenimiento

Precauciones relacionadas a la manipulación y limpieza de los discos

MANIPULACIÓN DE LOS DISCOS

- Para mantener el disco limpio, no toque el lado de reproducción (el lado sin la etiqueta) del disco.
- No pegue papel o cinta adhesiva al disco.



- Mantenga el disco alejado del contacto directo a la luz solar o fuentes de calor.
- Guarde el disco en una caja de discos después de la reproducción.

LIMPIEZA DE LOS DISCOS

- Antes de reproducirlo, limpie el disco con un paño limpio desde el centro hacia fuera.



Proteja contra polvo el lente de lectura manteniendo cerrada la bandeja del disco después del uso. Si hay polvo en el lente de lectura, límpielo con un disco de limpieza. Consulte las instrucciones de operación del disco de limpieza que ha comprado.

Solución de problemas

Si encuentra los problemas siguientes mientras utiliza el reproductor, esta guía de solución de problemas le puede servir de ayuda.

No hay sonido

- Asegúrese de que el reproductor esté firmemente conectado.
- Asegúrese de que el volumen de los audífonos esté en MIN cuando uses los audífonos.
- Asegúrese de que está operando correctamente el TV o amplificador.
- Asegúrese de haber seleccionado la posición del reproductor de DVD en el amplificador.

No hay imagen

- Asegúrese de que el reproductor esté firmemente conectado.
- Asegúrese de que está operando el TV correctamente.
- Asegúrese de que seleccionó el sistema de color correcto.

Calidad de sonido mala

- Asegúrese de que el modo de salida de audio esté configurado correctamente.
- Asegúrese de que la conexión de audio entre el reproductor y el amplificador es la correcta.

El disco no se puede reproducir

- Asegúrese de que haya un disco en el reproductor.
- Asegúrese de que el disco esté correctamente colocado en la bandeja de disco con la etiqueta hacia arriba.
- Asegúrese de que el disco está limpio.
- Si se ha condensado humedad en el reproductor, quite el disco y deje encendido el reproductor durante una hora aproximadamente.

El control remoto no funciona

- Quite los obstáculos entre el control remoto y el reproductor.
- Apunte el control remoto al sensor de control remoto del reproductor.
- Reemplace las baterías con unas nuevas.

Imagen rodante y sin color

- El sistema de color del reproductor no es el mismo que el del TV. Seleccione el tipo de TV correcto hasta que el TV muestre el color normal.

No hay alimentación

- Si está conectado al adaptador de CA:
 - Asegúrese de que el enchufe esté correctamente insertado en el tomacorriente de la pared.
 - Asegúrese de que el adaptador de CA esté insertado en el conector correcto en el reproductor de DVD.

- Asegúrese de que el tomacorriente de la pared tiene alimentación (algunos tomacorrientes de pared son controlados por un interruptor).
- Si está conectado a una batería:
 - Asegúrese de que la batería esté firmemente insertada en su lugar en la parte posterior del reproductor de DVD.
 - Asegúrese de que la batería esté completamente cargada.
 - Asegúrese de que la batería y el adaptador de CA estén enchufados. Si es así, desconecte el adaptador de CA.

Especificaciones

Láser		Longitud de onda 650 nm
Sistema de video		NTSC
Respuesta en frecuencia		20 Hz ~ 20 kHz \pm 1 dB
Proporción de señal/ ruido		>95 dB
Distorsión de audio + ruido		< -80 (1 kHz)
Separación de canales		>85 dB
Rango dinámico		>85 dB
Salida	Salida de audio (audio analógico)	Nivel de salida: 2 V \pm 10 % Impedancia de carga: 10 Kilo Ohmios
	Salida de audio (audio digital)	Nivel de salida: 0.5 Vp-p
	Salida de video	Nivel de salida: 1 Vp-p \pm 20 % Impedancia de carga: 75 Ohmios, desequilibrio, polaridad negativa
Fuente de alimentación		CC 9 V, 2 A

Temperatura en movimiento permitida	41 ~ 95 °F (5 ~ 35 °C)
Consumo de energía	< 20 W
Dimensiones	8.82 x 6.65 x 1.24 pulg. (224 x 169 x 31.5 cm)
Peso	Aproximadamente 1.76 lb. (0.8 kg)

Este manual se proporciona sólo como referencia. Pueden hacerse cambios en el diseño y especificaciones sin aviso previo.

Derechos de reproducción

© 2005 Insignia. Insignia y el logotipo de Insignia son marcas de Best Buy Enterprise Services, Inc. Otras marcas y nombres de productos son marcas o marcas registradas de sus dueños respectivos. Las especificaciones y características están sujetas a cambio sin aviso previo.

Este producto incorpora tecnología de protección de derechos de autor que está protegida por demandas de método de ciertas patentes de los Estados Unidos y otros derechos de propiedad intelectual poseídos por Macrovision Corporation y otros dueños de los derechos. El uso de esta tecnología con protección de derechos de autor debe ser autorizada por Macrovision Corporation, y está destinada únicamente para visualización en casa y otros usos limitados de visualización a menos que Macrovision Corporation autorice lo contrario. Se prohíbe la ingeniería inversa y el desensamblaje.

Garantía Limitada

Insignia Products le garantiza a usted, el comprador original de este Producto, que éste estará libre de defectos de material o mano de obra por un período de trescientos sesenta y cinco (365) días contados a partir de la fecha de compra como se indica a continuación:

- 1 MANO DE OBRA:** Durante el Periodo de Garantía, si se encuentra que este producto esta defectuoso, Insignia reparará o reemplazará el Producto, a su discreción sin costo alguno, o pagará los cargos de reparación a un centro autorizado de servicio de Insignia. Después del periodo de garantía, usted deberá cubrir todos los gastos de mano de obra.
- 2 REPUESTOS:** Además, Insignia proveerá, sin costo alguno, repuestos ya sean nuevos o como nuevos como reemplazo de los componentes que se encuentren defectuosos durante el Periodo de Garantía. Después del periodo de garantía, usted deberá cubrir todos los gastos ocasionados por los repuestos.

Para obtener servicio de garantía, usted deberá llevar el Producto con su recibo original u otra prueba de compra, ya sea en su empaque original o en un empaque que proporcione el mismo grado de protección, al centro de ventas más cercano de la tienda o sitio de web dónde usted compró el Producto.

Esta garantía no abarca daños cosméticos, o daños por fuerzas de la naturaleza, rayos, accidentes, uso indebido, abuso, negligencia, uso comercial o modificación de alguna parte del Producto, incluyendo la antena. Esta garantía no abarca daño debido a operación o mantenimiento inadecuado, conexión a una fuente de voltaje inadecuada, o el intento de reparación por parte de cualquier persona excepto un representante autorizado por Insignia para llevar a cabo dicha reparación del Producto. Esta garantía no abarca Productos vendidos que no mantengan las condiciones originales o con falla, o consumibles (tales como fusibles o baterías.) Esta garantía es válida únicamente en Los Estados Unidos de América y Canadá.

Esta garantía será anulada si el número de serie aplicado en la fábrica ha sido alterado o removido del Producto.

REEMPLAZO O REPARACIÓN PROVEÍDOS MEDIANTE ESTA GARANTÍA SON LA ÚNICA SOLUCIÓN OFRECIDAS AL CLIENTE. INSIGNIA NO SERÁ RESPONSABLE POR DAÑOS INCIDENTALES O DIRECTOS CAUSADOS POR LA VIOLACIÓN DE CUALQUIER GARANTÍA EXPRESA O IMPLÍCITA PARA CON ESTE PRODUCTO. CON EXCEPCIÓN DEL ALCANCE PERMITIDO POR LA LEY, CUALQUIER GARANTÍA IMPLÍCITA O CONDICIÓN DE COMERCIALIZACIÓN O ADECUACIÓN PARA UN FIN DETERMINADO ESTÁ LIMITADA POR LA DURACIÓN DE LA GARANTÍA.

Algunos estados o provincias no permiten la exclusión o límite de daños incidentales o directos, o no permiten límite en la vigencia de la garantía implicada, así que en este caso los límites o exclusiones anteriores no son aplicables al cliente. Esta garantía le da derechos legales específicos, y usted puede poseer otros derechos que varían de estado a estado, o provincia a provincia.

Para servicio al cliente favor llamar al 1-877-467-4289

www.insignia-products.com

Insignia Products, Richfield, Minnesota, U.S.A.

INSIGNIA™

Distributed by Insignia™ Products
Distribué par Insignia™ Products
Distribuido por Insignia™ Products

7601 Penn Avenue South,
Richfield, MN USA 55423-3645
www.Insignia-Products.com

© 2005 Insignia™ Products

All rights reserved. All other products and brand names are trademarks of their respective owners.

© 2005 produits Insignia™

Tous droits réservés. Tous les autres produits ou noms de marques sont des marques de commerce qui appartiennent à leurs propriétaires respectifs.

© 2005 productos Insignia™

Todos los derechos reservados. Todos los demás productos y marcas son marcas comerciales registradas de sus respectivos dueños.